

TLAČNÉ PRUŽINY

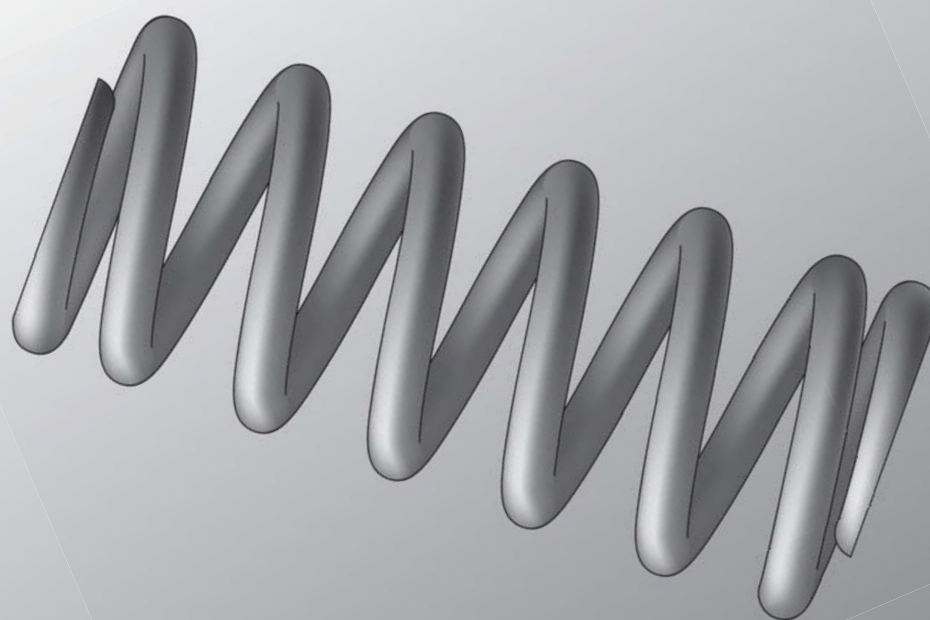

- VIAC AKO 2.000 DRUHOV TLAČNÝCH PRUŽÍN
- PRIEMER DROTU $d = 0,2 - 15,0$ mm

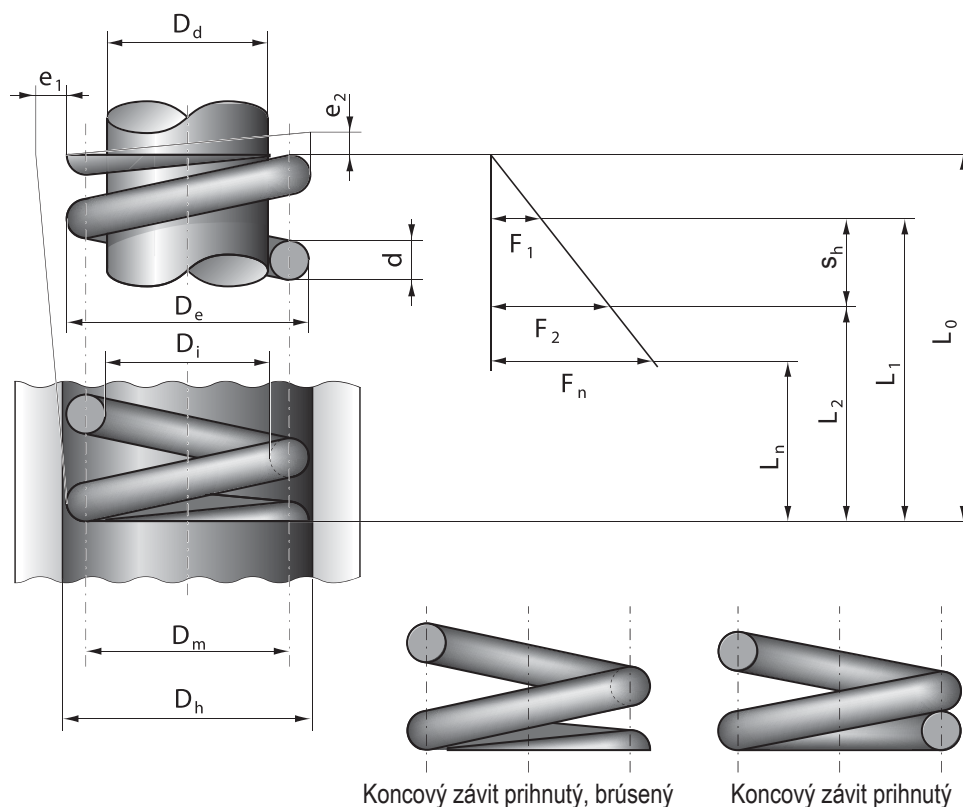

Legenda

d	[mm]	priemer drôtu
D	[mm]	stredný priemer pružiny
DeH	[mm]	vonkajší priemer pružiny
Di	[mm]	vnútorný priemer pružiny
Dd	[mm]	priemer vodiaceho tŕňa
Dh	[mm]	priemer vodiaceho púzdra
e1	[mm]	medzná odchyľka kolmosti opornej plochy k osi tlačnej pružiny
e2	[mm]	medzná odchyľka najväčšej a najmenšej nameranej vôle medzi závitmi
F	[N]	сила vyvinutá pružinou
Fn	[N]	сила vyvinutá pružinou v stave plného zaťaženia, pri L_n
L0	[mm]	dĺžka pružiny v stave voľnom
Ln	[mm]	dĺžka pružiny v stave plného zaťaženia, pri F_n
m	[mm]	stúpanie
n		počet činných závitov
nt		celkový počet závitov
R	[N/mm]	tuhosť pružiny
s	[mm]	stlačenie pružiny
sn	[mm]	stlačenie pružiny v stave plného zaťaženia, pri F_n

Tlačné pružiny, uvedené v tomto katalógu, sú vyrábané z drôtu kruhového prierezu s konštantným priemerom. Zodpovedajú kvalitatívnym predpisom za studena tvárnených tlačných pružín podľa DIN 2095, stupeň 1. Vedľa štandardných rozmerových rad podľa DIN 2098 ponúkame tiež širokú škálu medzirozmerov..

Pružiny majú pravé vinutie, vzdialenosť medzi jednotlivými závitmi je konštantná, koncové závitky sú prihnuté a brúsené v závislosti od priemeru drôtu. Uvedené pružiny sú štandardne dodávané neusadené a preto môžu byť až o 5% dlhšie ako je uvádzaná voľná dĺžka L_0 .

Protože u tlačných pružín vždy existuje väčšie či menšie riziko ich vybočenia zo zvislej osi, je nutné je umiestniť do púzdra prípadne na vodiaci trň. Odporúčené priemery sú uvedené v rozmerových tabulkách.

Štandardné materiály skladových položiek sú pružinová oceľ (patentový drôt) podľa EN 10270-1 (DIN 17 223; 1.1200) a nerezová oceľ podľa EN 10270-3 (DIN 17 224; 1.4310).

Vybrané rozmery tlačných pružín z väčších priemerov drôtov ponúkame zo zušľachtenej pružinovej ocele 1.7102. Pružiny vyfóboené z tohto materiálu majú ešte aj základný náter (basecoat) Delta Tone - strieborná matná farba. Táto povrchová úprava na báze mikrolamiel zinku a hliníka v anorganickom spojive má životnosť pri skúške v solnej hmle podľa ISO 9227 až 240 h pri hrúbke 8 μm , resp. 480 h pri hrúbke 13 μm . Pri následnom použití topcoatu je možná kombinácia niekoľkých vrstiev pre dosiahnutie až 1000 h.

V prípade, že si nevyberiete z nášho štandardného programu pružín, radi Vám ponúkneme výrobu podľa Vašich požiadavkov, na základe výkresovej dokumentácie, prípadne vzorky.

Štandardné materiály skladových pružín	Číslo materiálu	Norma	Materiálové označenie	G-modul Rm [N/mm ²]	Teplotná odolnosť [°C]	Použitie
Pružinový drôt - patent	1.1200	EN 10270-1 SH DIN 17 223-1	Ck 65	81 500 1 850	-60 +100	pružiny všetkých druhov
Pružinový drôt - zušľachtený	1.7102		54SiCr6	79 000 1 850	-20 +180	pružiny všetkých druhov d = 8 - 17 mm
Pružinový drôt - nerez, V2A	1.4310	EN 10270-3 DIN 17 224	X 10 CrNi188	71 700 1 600	-150 +250	korózii odolný, vhodný do potravinárstva, ľahko magnetický
Materiály na vyžiadanie						
Pružinový drôt - zušľachtený	1.8159	EN 10089 DIN 17 221	51CrV4	78 000 1 450	-20 +200	vysoké zaťaženie, dlhodobá pevnosť
Pružinový drôt - ventilový	1.7103	EN 10270-2 DIN 17 223-2	67SiCr5	79 000 2 050	-80 +250	dynamické namáhanie
Pružinový drôt - nerez, V4A	1.4571	EN 10270-3 DIN 17 440	X 6 CrNiMoTi1712	69 000 1 350	-200 +300	korózii odolný, odolný voči morskej vode, diamagnetický
Pružinový drôt - nerez, V2A	1.4568	EN 10270-3 DIN 17 224	X 7 CrNiAl177	77 000 1 700	-200 +350	korózii odolný, dynamické namáhanie
Pružinový drôt - bronzový	2.1020	EN 1654 DIN 17 682	CuSn6	41 500 950	-200 +80	elektrický vodivý, odolný voči morskej vode, diamagnetický
Pružinový drôt - Hastelloy C4	2.4610	DIN 17 744	NiMo16Cr16Ti	76 000 1 500	-250 +500	veľmi vysoká odolnosť voči korózii, kyselinám a ľuhom
Pružinový drôt - Nimonic 90	2.4632	DIN 17 754	NiCr20Co18Ti	78 000 1 530	-250 +550	veľmi vysoká odolnosť voči korózii, diamagnetický
Pružinový drôt - Inconel X 750	2.4668	DIN 17 752	NiCr15Fe7TiAl	77 000 1 700	-250 +570	veľmi vysoká odolnosť voči korózii, diamagnetický

Pre všetky Vaše dotazy k našim štandardným pružinám používajte prosím čísla tovaru ktoré sú uvedené v tomto katalógu.

V prípade, že pre Vás nie je rozmer vhodný pošlite nám prosím výkresovú dokumentáciu, vzorku, alebo presné rozmery:

- d - priemer pružiny
- De, Di, D - jeden z priemerov (vnút., stredný alebo vonkajší)
- Lo - celková dĺžka pružiny
- n, nt - počet činných alebo všetkých závitov
- množstvo

Príklad:

Potrebujete tlačnú pružinu z nerezového materiálu. Priemer drôtu je 2,8 mm, stredný priemer je 22,4 mm a dĺžka je 104,0 mm. Nájdete vyhovujúcu pružinu v katalógu a nám pošlete číslo tovaru t.j. 75/3/4 + množstvo, ktoré chcete

Kontaktuje nás:

tel.: +421 02 50 20 25 15



fax: +421 02 50 20 25 20

e-mail: pruziny@hennlich.sk

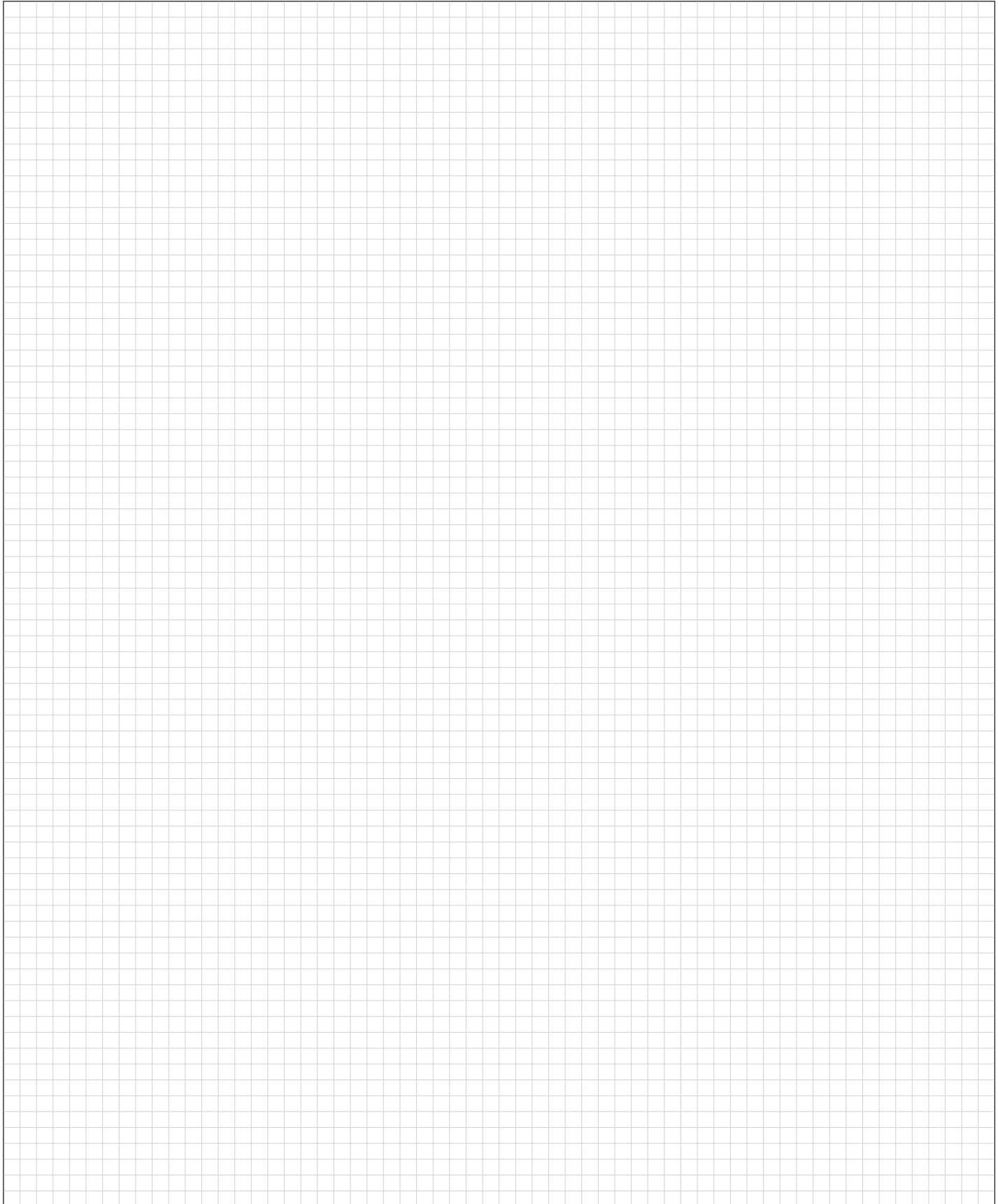
Poznámky:



číslo 1.0.4

d [mm]	D _o [mm]	D [mm]	D _i [mm]	L _o [mm]	n	D _d [mm]	D _h [mm]	R [N/mm]	s _n [mm]	L _n [mm]	F _n [N]	M [g]	Číslo tovaru		
0,50	3,00	2,50	2,00	4,4	3,5	1,9	3,2	11,66	1,3	3,1	15,7	0,07	40/1/1	+	+
				6,1	5,5			7,42	1,9	4,2	14,3	0,09	40/1/2	+	+
				8,7	8,5			4,80	2,9	5,8	13,7	0,13	40/1/3	+	+
				12,0	12,5			3,26	3,9	8,1	12,9	0,18	40/1/4	+	+
				17,5	18,5			2,21	6,1	11,4	13,5	0,25	40/1/5	+	-
0,50	3,70	3,20	2,70	5,5	3,5	2,5	3,9	5,56	2,4	3,1	13,6	0,09	40/2/1	+	+
				7,9	5,5			3,54	3,7	4,2	13,2	0,12	40/2/2	+	+
				11,5	8,5			2,29	5,7	5,8	13,0	0,16	40/2/3	+	+
				16,0	12,5			1,56	7,9	8,1	12,4	0,23	40/2/4	+	+
				23,5	18,5			1,05	12,1	11,4	12,7	0,32	40/2/5	+	-
0,50	4,50	4,00	3,50	7,0	3,5	3,3	4,7	2,85	3,9	3,1	11,2	0,11	40/3/1	+	+
				10,0	5,5			1,81	5,8	4,2	10,6	0,15	40/3/2	+	+
				15,0	8,5			1,17	9,2	5,8	10,7	0,20	40/3/3	+	+
				21,5	12,5			0,80	13,4	8,1	10,7	0,28	40/3/4	+	-
				31,0	18,5			0,54	19,6	11,4	10,6	0,40	40/3/5	+	-
0,50	5,50	5,00	4,50	9,4	3,5	4,3	5,8	1,46	6,3	3,1	9,2	0,13	40/4/1	+	+
				14,0	5,5			0,93	9,8	4,2	9,1	0,18	40/4/2	+	+
				20,5	8,5			0,60	14,7	5,8	8,8	0,26	40/4/3	+	+
				30,0	12,5			0,41	21,9	8,1	9,0	0,35	40/4/4	+	-
				44,5	18,5			0,28	33,1	11,4	9,1	0,50	40/4/5	+	-
0,50	6,80	6,30	5,80	13,5	3,5	5,6	7,2	0,73	9,6	3,9	7,0	0,17	40/5/1	-	+
				20,0	5,5			0,46	15,0	5,0	7,0	0,23	40/5/2	-	+
				30,0	8,5			0,30	23,3	6,7	7,0	0,32	40/5/3	-	+
				44,0	12,5			0,20	35,1	8,9	7,2	0,45	40/5/4	-	-
				65,0	18,5			0,14	52,8	12,2	7,3	0,63	40/5/5	-	-
0,50	8,00	7,50	7,00	17,0	3,5	6,8	8,5	0,43	13,1	3,9	5,7	0,20	40/6/1	-	+
				26,0	5,5			0,27	21,0	5,0	5,8	0,28	40/6/2	-	+
				39,0	8,5			0,18	32,3	6,7	5,7	0,39	40/6/3	-	+
				57,0	12,5			0,12	48,1	8,9	5,8	0,53	40/6/4	-	-
				84,0	18,5			0,08	71,8	12,2	5,9	0,76	40/6/5	-	-
0,56	3,36	2,80	2,24	4,2	3,3	2,1	3,5	13,85	0,9	3,3	12,6	0,09	41/1/1	+	+
				6,0	5,2			8,79	1,5	4,5	13,4	0,12	41/1/2	+	+
				8,6	8,0			5,71	2,4	6,2	13,6	0,17	41/1/3	+	+
				12,1	11,8			3,87	3,5	8,6	13,7	0,24	41/1/4	+	+
				17,5	17,5			2,61	5,4	12,1	14,1	0,33	41/1/5	+	-
0,56	3,92	3,36	2,80	4,9	3,3	2,6	4,1	8,01	1,6	3,3	12,9	0,11	41/2/1	+	+
				7,0	5,2			5,09	2,5	4,5	12,8	0,15	41/2/2	+	+
				10,1	8,0			3,31	3,9	6,2	12,8	0,21	41/2/3	+	+
				14,1	11,8			2,24	5,5	8,6	12,4	0,28	41/2/4	+	+
				20,6	17,5			1,51	8,5	12,1	12,8	0,40	41/2/5	+	-
0,56	5,04	4,48	3,92	6,5	3,3	3,7	5,3	3,38	3,2	3,3	10,8	0,14	41/3/1	+	+
				9,1	5,2			2,15	4,6	4,5	9,9	0,20	41/3/2	+	+
				13,7	8,0			1,39	7,5	6,2	10,4	0,27	41/3/3	+	+
				19,5	11,8			0,95	10,9	8,6	10,3	0,38	41/3/4	+	+
				28,4	17,5			0,64	16,3	12,1	10,4	0,53	41/3/5	+	-
0,56	6,16	5,60	5,04	8,7	3,3	4,8	6,4	1,73	5,4	3,3	9,4	0,18	41/4/1	+	+
				13,1	5,2			1,10	8,6	4,5	9,5	0,25	41/4/2	+	+
				19,6	8,0			0,71	13,4	6,2	9,6	0,34	41/4/3	+	+
				28,4	11,8			0,48	19,8	8,6	9,6	0,47	41/4/4	+	+
				40,9	17,5			0,33	28,8	12,1	9,4	0,67	41/4/5	+	-
0,56	7,56	7,00	6,44	12,0	3,3	6,2	7,9	0,89	7,8	4,2	6,9	0,23	41/5/1	-	+
				18,0	5,2			0,56	12,6	5,4	7,1	0,31	41/5/2	-	+
				27,0	8,0			0,37	19,9	7,1	7,3	0,43	41/5/3	-	+
				38,6	11,8			0,25	29,1	9,5	7,2	0,59	41/5/4	-	-
				56,2	17,5			0,17	43,2	13,0	7,2	0,84	41/5/5	-	-
0,56	8,96	8,40	7,84	17,3	3,3	7,6	9,4	0,51	13,1	4,2	6,7	0,27	41/6/1	-	+
				26,0	5,2			0,33	20,6	5,4	6,7	0,37	41/6/2	-	+
				37,7	8,0			0,21	30,6	7,1	6,5	0,52	41/6/3	-	+
				57,9	11,8			0,14	48,4	9,5	6,9	0,71	41/6/4	-	-
				88,4	17,5			0,10	75,4	13,0	7,3	1,01	41/6/5	-	-

d = 0,63 - 0,70 mm

HENNLICH INDUSTRIETECHNIK, spol. s r. o.

d [mm]	D _o [mm]	D [mm]	D _i [mm]	L _o [mm]	n	D _d [mm]	D _h [mm]	R [N/mm]	s _n [mm]	L _n [mm]	F _n [N]	M [g]	Číslo tovaru	▼▼▼	▶◀
0,63	3,83	3,20	2,57	5,5	3,5	2,4	4,0	14,01	1,7	3,8	23,3	0,14	42/1/1	+	+
				7,8	5,5			8,92	2,6	5,2	22,9	0,19	42/1/2	+	+
				11,0	8,5			5,77	3,7	7,3	21,2	0,26	42/1/3	+	+
				15,5	12,5			3,92	5,4	10,1	21,1	0,36	42/1/4	+	+
				22,5	18,5			2,65	8,2	14,3	21,7	0,51	42/1/5	+	-
0,63	4,63	4,00	3,37	6,7	3,5	3,2	4,9	7,17	2,9	3,8	20,5	0,17	42/2/1	+	+
				9,6	5,5			4,56	4,4	5,2	19,9	0,23	42/2/2	+	+
				14,0	8,5			2,95	6,7	7,3	19,7	0,32	42/2/3	+	+
				20,0	12,5			2,01	9,9	10,1	19,9	0,45	42/2/4	+	+
				29,0	18,5			1,36	14,7	14,3	19,9	0,63	42/2/5	+	-
0,63	5,63	5,00	4,37	8,5	3,5	4,2	5,9	3,67	4,7	3,8	17,1	0,21	42/3/1	+	+
				12,5	5,5			2,34	7,3	5,2	17,0	0,29	42/3/2	+	+
				18,5	8,5			1,51	11,2	7,3	16,9	0,41	42/3/3	+	+
				26,0	12,5			1,03	15,9	10,1	16,3	0,56	42/3/4	+	+
				38,5	18,5			0,69	24,2	14,3	16,8	0,79	42/3/5	+	-
0,63	6,93	6,30	5,67	11,5	3,5	5,5	7,3	1,84	7,7	3,8	14,1	0,27	42/4/1	+	+
				17,0	5,5			1,17	11,8	5,2	13,7	0,37	42/4/2	+	+
				25,5	8,5			0,76	18,2	7,3	13,7	0,51	42/4/3	+	+
				36,5	12,5			0,51	26,4	10,1	13,6	0,71	42/4/4	+	-
				54,0	18,5			0,35	39,7	14,3	13,8	1,00	42/4/5	+	-
0,63	8,63	8,00	7,37	16,0	3,5	7,1	9,1	0,90	12,2	3,8	10,9	0,34	42/5/1	+	+
				24,5	5,5			0,57	19,3	5,2	11,0	0,47	42/5/2	+	+
				37,0	8,5			0,37	29,7	7,3	11,0	0,65	42/5/3	+	+
				55,0	12,5			0,25	44,9	10,1	11,3	0,90	42/5/4	+	-
				80,5	18,5			0,17	66,2	14,3	11,2	1,28	42/5/5	+	-
0,63	9,63	9,00	8,37	17,0	3,5	8,1	10,1	0,63	13,2	3,8	8,3	0,38	42/6/1	+	+
				26,0	5,5			0,40	20,8	5,2	8,3	0,52	42/6/2	+	+
				39,0	8,5			0,26	31,7	7,3	8,2	0,73	42/6/3	+	+
				57,0	12,5			0,18	46,9	10,1	8,3	1,01	42/6/4	+	-
				84,0	18,5			0,12	69,7	14,3	8,3	1,43	42/6/5	+	-
0,70	4,20	3,50	2,80	5,4	3,3	2,6	4,4	17,31	1,3	4,1	22,5	0,18	43/1/1	+	+
				7,4	5,2			10,98	1,8	5,6	20,1	0,24	43/1/2	+	+
				10,6	8,0			7,14	2,9	7,7	20,4	0,33	43/1/3	+	+
				14,3	11,8			4,84	3,6	10,7	17,5	0,46	43/1/4	+	+
				21,1	17,5			3,26	6,0	15,1	19,6	0,65	43/1/5	+	-
0,70	4,90	4,20	3,50	6,2	3,3	3,3	5,1	10,02	2,1	4,1	21,0	0,21	43/2/1	+	+
				8,5	5,2			6,36	2,9	5,6	18,6	0,29	43/2/2	+	+
				12,5	8,0			4,13	4,8	7,7	19,7	0,40	43/2/3	+	+
				17,5	11,8			2,80	6,8	10,7	19,1	0,55	43/2/4	+	+
				25,3	17,5			1,89	10,2	15,1	19,3	0,78	43/2/5	+	-
0,70	6,30	5,60	4,90	8,2	3,3	4,7	6,6	4,23	4,1	4,1	17,3	0,28	43/3/1	+	+
				11,6	5,2			2,68	6,0	5,6	16,2	0,38	43/3/2	+	+
				17,3	8,0			1,74	9,6	7,7	16,7	0,53	43/3/3	+	+
				24,3	11,8			1,18	13,6	10,7	16,1	0,74	43/3/4	+	+
				35,7	17,5			0,80	20,6	15,1	16,4	1,04	43/3/5	+	-
0,70	7,70	7,00	6,30	10,9	3,3	6,1	8,0	2,16	6,8	4,1	14,7	0,35	43/4/1	+	+
				16,1	5,2			1,37	10,5	5,6	14,5	0,48	43/4/2	+	+
				24,0	8,0			0,89	16,3	7,7	14,5	0,67	43/4/3	+	+
				33,8	11,8			0,61	23,1	10,7	14,0	0,92	43/4/4	+	+
				50,9	17,5			0,41	35,8	15,1	14,6	1,31	43/4/5	+	-
0,70	9,45	8,75	8,05	14,6	3,3	7,8	9,9	1,11	10,5	4,1	11,6	0,44	43/5/1	+	+
				22,0	5,2			0,70	16,4	5,6	11,5	0,60	43/5/2	+	+
				33,1	8,0			0,46	25,4	7,7	11,6	0,84	43/5/3	+	+
				47,9	11,8			0,31	37,2	10,7	11,5	1,16	43/5/4	+	-
				64,3	17,5			0,21	49,2	15,1	10,3	1,63	43/5/5	+	-
0,70	11,20	10,50	9,80	17,3	3,3	9,5	11,7	0,64	13,2	4,1	8,5	0,53	43/6/1	+	+
				27,8	5,2			0,41	22,2	5,6	9,0	0,72	43/6/2	+	+
				42,5	8,0			0,26	34,8	7,7	9,2	1,01	43/6/3	+	+
				61,7	11,8			0,18	51,0	10,7	9,1	1,39	43/6/4	+	-
				87,7	17,5			0,12	72,6	15,1	8,8	1,96	43/6/5	+	-

číslo 1.1.2

d [mm]	D _e [mm]	D [mm]	D _i [mm]	L ₀ [mm]	n	D _d [mm]	D _h [mm]	R [N/mm]	s _n [mm]	L _n [mm]	F _n [N]	M [g]	Číslo tovaru	▼▼▼	▶◀
0,75	3,75	3,00	2,25	5,9	3,3	2,1	4,0	36,22	1,5	4,4	54,7	0,17	43/17/1	+	+
				7,7	4,5			26,56	2,3	5,4	61,5	0,21	43/17/2	+	+
				9,7	6,0			19,92	3,1	6,6	61,2	0,26	43/17/3	+	+
				12,4	8,0			14,94	4,1	8,3	61,5	0,33	43/17/4	+	+
				16,3	11,0			10,87	5,5	10,8	60,1	0,43	43/17/5	+	-
				22,0	15,0			7,97	7,9	14,1	63,1	0,56	43/17/6	+	-
0,75	4,65	3,90	3,15	7,3	3,3	3,0	4,9	16,49	2,9	4,4	48,0	0,23	43/27/1	+	+
				9,5	4,5			12,09	4,1	5,4	49,3	0,28	43/27/2	+	+
				12,1	6,0			9,07	5,4	6,7	49,3	0,34	43/27/3	+	+
				15,5	8,0			6,80	7,2	8,3	49,1	0,43	43/27/4	+	+
				20,8	11,0			4,95	10,0	10,8	49,3	0,56	43/27/5	+	-
				28,0	15,0			3,63	13,6	14,4	49,3	0,73	43/27/6	+	-
0,75	5,65	4,90	4,15	9,0	3,3	4,0	5,9	8,31	4,6	4,4	38,3	0,29	43/37/1	+	+
				12,0	4,5			6,10	6,4	5,6	39,3	0,35	43/37/2	+	+
				15,0	6,0			4,57	8,4	6,6	38,3	0,43	43/37/3	+	+
				19,5	8,0			3,43	11,2	8,3	38,5	0,54	43/37/4	+	+
				25,4	11,0			2,49	14,6	10,8	36,5	0,70	43/37/5	+	+
				33,0	15,0			1,83	18,9	14,1	34,6	0,92	43/37/6	+	-
0,75	6,75	6,00	5,25	10,7	3,3	5,0	7,1	4,53	6,3	4,4	28,6	0,35	43/47/1	+	+
				14,0	4,5			3,32	8,6	5,4	28,6	0,43	43/47/2	+	+
				18,0	6,0			2,49	11,4	6,6	28,3	0,53	43/47/3	+	+
				23,0	8,0			1,87	14,7	8,3	27,5	0,66	43/47/4	+	+
				30,0	11,0			1,36	19,2	10,8	26,1	0,86	43/47/5	+	+
				41,0	15,0			1,00	26,9	14,1	26,8	1,12	43/47/6	+	-
0,75	8,15	7,40	6,65	15,0	3,3	6,4	8,6	2,41	10,6	4,4	25,6	0,43	43/57/1	+	+
				20,0	4,5			1,77	14,6	5,4	25,9	0,53	43/57/2	+	+
				25,4	6,0			1,33	18,8	6,6	24,9	0,65	43/57/3	+	+
				32,0	8,0			1,00	23,7	8,3	23,6	0,82	43/57/4	+	+
				37,0	11,0			0,72	26,2	10,8	19,0	1,06	43/57/5	+	+
				50,0	15,0			0,53	35,9	14,1	19,1	1,38	43/57/6	+	-
0,75	9,35	8,60	7,85	12,5	2,3	7,6	9,9	2,21	8,9	3,6	19,7	0,41	43/67/1	+	+
				17,5	3,3			1,54	13,1	4,4	20,2	0,50	43/67/2	+	+
				23,0	4,5			1,13	17,6	5,4	19,9	0,62	43/67/3	+	+
				30,0	6,0			0,85	23,4	6,6	19,8	0,76	43/67/4	+	+
				39,0	8,0			0,63	30,7	8,3	19,5	0,95	43/67/5	+	+
				51,0	11,0			0,46	40,2	10,8	18,6	1,23	43/67/6	+	-
0,75	12,05	11,30	10,55	17,0	2,3	10,2	12,7	0,97	13,4	3,6	13,1	0,54	43/77/1	+	+
				24,0	3,3			0,68	19,6	4,4	13,3	0,66	43/77/2	+	+
				31,0	4,5			0,50	25,6	5,4	12,7	0,81	43/77/3	+	+
				38,0	6,0			0,37	31,4	6,6	11,7	1,00	43/77/4	+	+
				46,0	8,0			0,28	37,7	8,3	10,5	1,24	43/77/5	+	+
				63,0	11,0			0,20	52,2	10,8	10,6	1,62	43/77/6	+	-

Symbole v tabulke

▼▼▼ Brúsený koncový závit

▶◀ Bezpečné proti vybočeniu

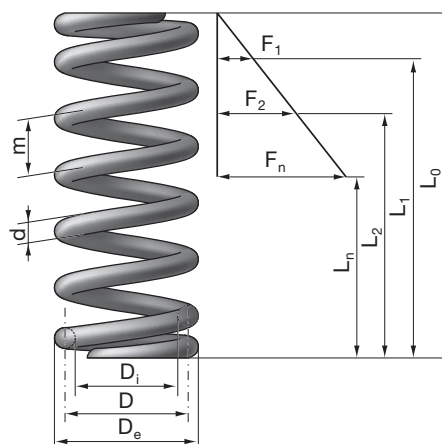

d = 0,8 - 0,9 mm

HENNLICH INDUSTRIETECHNIK, spol. s r. o.



d [mm]	D _e [mm]	D [mm]	D _i [mm]	L ₀ [mm]	n	D _d [mm]	D _h [mm]	R [N/mm]	s _n [mm]	L _n [mm]	F _n [N]	M [g]	Číslo tovaru	▼▼▼	↖
0,8	4,8	4,0	3,2	6,9	3,5	3,0	5,0	18,65	2,0	4,9	38,1	0,27	44/1/1	+	+
				9,7	5,5			11,87	3,1	6,6	36,5	0,37	44/1/2	+	+
				14,0	8,5			7,68	4,7	9,3	36,3	0,52	44/1/3	+	+
				19,5	12,5			5,22	6,7	12,8	35,0	0,72	44/1/4	+	+
				28,0	18,5			3,53	9,9	18,1	34,9	1,02	44/1/5	+	-
0,8	5,8	5,0	4,2	8,3	3,5	4,0	6,0	9,55	3,4	4,9	32,9	0,34	44/2/1	+	+
				12,0	5,5			6,08	5,4	6,6	32,7	0,47	44/2/2	+	+
				17,5	8,5			3,93	8,2	9,3	32,4	0,66	44/2/3	+	+
				24,5	12,5			2,67	11,7	12,8	31,3	0,9	44/2/4	+	+
				36,0	18,5			1,81	17,9	18,1	32,3	1,28	44/2/5	+	-
0,8	7,1	6,3	5,5	10,5	3,5	5,3	7,4	4,77	5,6	4,9	26,9	0,43	44/3/1	+	+
				15,5	5,5			3,04	8,9	6,6	27,0	0,59	44/3/2	+	+
				23,0	8,5			1,97	13,7	9,3	27,0	0,83	44/3/3	+	+
				33,0	12,5			1,34	20,2	12,8	27,0	1,14	44/3/4	+	-
				48,0	18,5			0,90	29,9	18,1	27,0	1,61	44/3/5	+	-
0,8	8,8	8,0	7,2	14,5	3,5	7,0	9,2	2,33	9,6	4,9	22,5	0,55	44/4/1	+	+
				21,5	5,5			1,48	14,9	6,6	22,1	0,75	44/4/2	+	+
				32,0	8,5			0,96	22,7	9,3	21,8	1,05	44/4/3	+	+
				47,0	12,5			0,65	34,2	12,8	22,3	1,45	44/4/4	+	-
				68,0	18,5			0,44	49,9	18,1	22,0	2,05	44/4/5	+	-
0,8	10,8	10,0	9,2	20,0	3,5	8,9	11,3	1,19	15,1	4,9	18,1	0,69	44/5/1	+	+
				30,0	5,5			0,76	23,4	6,6	17,8	0,94	44/5/2	+	+
				45,5	8,5			0,49	36,2	9,3	17,8	1,32	44/5/3	+	+
				66,0	12,5			0,33	53,2	12,8	17,8	1,82	44/5/4	+	-
				96,5	18,5			0,23	78,4	18,1	17,7	2,57	44/5/5	+	-
0,8	12,0	11,2	10,4	22,7	3,5	10,1	12,6	0,85	17,8	4,9	15,2	0,77	44/6/1	+	+
				35,0	5,5			0,54	28,4	6,6	15,3	1,05	44/6/2	+	+
				53,0	8,5			0,35	43,7	9,3	15,3	1,48	44/6/3	+	+
				78,0	12,5			0,24	65,2	12,8	15,5	2,04	44/6/4	+	-
				122,0	18,5			0,16	103,9	18,1	16,7	2,89	44/6/5	+	-
0,9	5,4	4,5	3,6	6,8	3,3	3,4	5,6	22,25	1,5	5,3	33,7	0,38	45/1/1	+	+
				9,5	5,2			14,12	2,3	7,2	32,8	0,51	45/1/2	+	+
				13,5	8,0			9,18	3,5	10,0	32,4	0,71	45/1/3	+	+
				18,7	11,8			6,22	4,9	13,8	30,7	0,98	45/1/4	+	+
				26,8	17,5			4,20	7,4	19,4	30,9	1,38	45/1/5	+	-
0,9	6,3	5,4	4,5	7,8	3,3	4,3	6,5	12,88	2,5	5,3	32,4	0,45	45/2/1	+	+
				11,1	5,2			8,17	3,9	7,2	32,0	0,61	45/2/2	+	+
				16,0	8,0			5,31	6,0	10,0	32,0	0,85	45/2/3	+	+
				22,4	11,8			3,60	8,6	13,8	31,1	1,18	45/2/4	+	+
				32,3	17,5			2,43	12,9	19,4	31,2	1,66	45/2/5	+	-
0,9	8,1	7,2	6,3	10,3	3,3	6,1	8,4	5,43	5,0	5,3	27,2	0,60	45/3/1	+	+
				15,0	5,2			3,45	7,8	7,2	27,0	0,82	45/3/2	+	+
				21,8	8,0			2,24	11,8	10,0	26,5	1,14	45/3/3	+	+
				30,8	11,8			1,52	17,0	13,8	25,9	1,57	45/3/4	+	+
				45,0	17,5			1,02	25,6	19,4	26,2	2,22	45/3/5	+	-
0,9	9,9	9,0	8,1	13,3	3,3	7,8	10,3	2,78	8,0	5,3	22,3	0,75	45/4/1	+	+
				19,5	5,2			1,77	12,3	7,2	21,7	1,02	45/4/2	+	+
				30,3	8,0			1,15	20,3	10,0	23,3	1,42	45/4/3	+	+
				43,0	11,8			0,78	29,2	13,8	22,7	1,96	45/4/4	+	+
				63,1	17,5			0,52	43,7	19,4	22,9	2,77	45/4/5	+	-
0,9	12,2	11,3	10,4	18,4	3,3	10,1	12,7	1,41	13,1	5,3	18,4	0,95	45/5/1	+	+
				27,7	5,2			0,89	20,5	7,2	18,3	1,29	45/5/2	+	+
				41,6	8,0			0,58	31,6	10,0	18,3	1,79	45/5/3	+	+
				59,7	11,8			0,39	45,9	13,8	18,1	2,47	45/5/4	+	-
				87,0	17,5			0,27	67,6	19,4	17,9	3,49	45/5/5	+	-
0,9	14,4	13,5	12,6	26,0	3,3	12,2	15,1	0,82	20,7	5,3	17,1	1,13	45/6/1	+	+
				37,5	5,2			0,52	30,3	7,2	15,9	1,54	45/6/2	+	+
				56,7	8,0			0,34	46,7	10,0	15,9	2,14	45/6/3	+	+
				84,2	11,8			0,23	70,4	13,8	16,2	2,96	45/6/4	+	-
				128,0	17,5			0,16	108,6	19,4	16,9	4,18	45/6/5	+	-

číslo 1.1.4

d [mm]	D _o [mm]	D [mm]	D _i [mm]	L _o [mm]	n	D _d [mm]	D _n [mm]	R [N/mm]	s _n [mm]	L _n [mm]	F _n [N]	M [g]	Číslo tovaru	▼▼▼	▶◀
1,0	6,0	5,0	4,0	8,5	3,5	3,8	6,2	23,31	2,4	6,1	56,3	0,54	46/1/1	+	+
				12,0	5,5			14,84	3,7	8,3	54,9	0,73	46/1/2	+	+
				17,0	8,5			9,60	5,4	11,6	51,7	1,02	46/1/3	+	+
				24,0	12,5			6,53	8,0	16,0	51,9	1,41	46/1/4	+	+
				34,5	18,5			4,41	11,8	22,7	52,1	2,00	46/1/5	+	-
1,0	6,3	5,3	4,3	11,1	4,3	4,1	6,6	15,93	4,1	7,0	65,8	0,65	46/15/1	+	+
				13,6	5,5			12,46	5,3	8,3	66,1	0,78	46/15/2	+	+
				18,0	7,5			9,14	7,5	10,5	68,4	0,98	46/15/3	+	+
				24,4	10,5			6,53	10,6	13,8	69,0	1,29	46/15/4	+	+
				33,0	14,5			4,73	14,7	18,3	69,7	1,71	46/15/5	+	-
1,0	7,3	6,3	5,3	10,0	3,5	5,1	7,6	11,65	3,9	6,1	45,6	0,68	46/2/1	+	+
				14,5	5,5			7,42	6,2	8,3	46,0	0,92	46/2/2	+	+
				21,5	8,5			4,80	9,9	11,6	47,4	1,29	46/2/3	+	+
				30,5	12,5			3,26	14,5	16,0	47,2	1,78	46/2/4	+	+
				43,5	18,5			2,20	20,8	22,7	45,9	2,52	46/2/5	+	-
1,0	8,3	7,3	6,3	15,4	4,3	6,1	8,6	6,10	8,4	7,0	51,4	0,90	46/25/1	+	+
				19,2	5,5			4,77	10,9	8,3	52,0	1,07	46/25/2	+	+
				25,5	7,5			3,50	15,0	10,5	52,4	1,35	46/25/3	+	+
				35,0	10,5			2,50	21,2	13,8	52,9	1,78	46/25/4	+	+
				47,0	14,5			1,81	28,7	18,3	52,0	2,35	46/25/5	+	-
1,0	9,0	8,0	7,0	13,0	3,5	6,8	9,3	5,69	6,9	6,1	39,4	0,86	46/3/1	+	+
				19,0	5,5			3,62	10,7	8,3	38,8	1,17	46/3/2	+	+
				28,5	8,5			2,34	16,9	11,6	39,6	1,64	46/3/3	+	+
				40,5	12,5			1,59	24,5	16,0	39,0	2,26	46/3/4	+	+
				59,0	18,5			1,08	36,3	22,7	39,1	3,20	46/3/5	+	-
1,0	10,3	9,3	8,3	20,6	4,3	8,0	10,7	2,95	13,6	7,0	40,2	1,14	46/35/1	+	+
				25,8	5,5			2,31	17,5	8,3	40,4	1,36	46/35/2	+	+
				34,6	7,5			1,69	24,1	10,5	40,7	1,73	46/35/3	+	+
				47,7	10,5			1,21	33,9	13,8	40,9	2,27	46/35/4	+	+
				65,0	14,5			0,87	46,7	18,3	40,9	3,00	46/35/5	+	-
1,0	11,0	10,0	9,0	17,5	3,5	8,7	11,5	2,91	11,4	6,1	33,3	1,07	46/4/1	+	+
				26,0	5,5			1,85	17,7	8,3	32,8	1,46	46/4/2	+	+
				39,0	8,5			1,20	27,4	11,6	32,9	2,05	46/4/3	+	+
				56,0	12,5			0,82	40,0	16,0	32,6	2,83	46/4/4	+	-
				81,5	18,5			0,55	58,8	22,7	32,4	4,01	46/4/5	+	-
1,0	12,4	11,4	10,4	26,5	4,3	10,1	13,0	1,60	19,5	7,0	31,3	1,40	46/45/1	+	+
				33,2	5,5			1,25	24,9	8,3	31,2	1,67	46/45/2	+	+
				44,7	7,5			0,92	34,2	10,5	31,4	2,12	46/45/3	+	+
				62,0	10,5			0,66	48,2	13,8	31,6	2,79	46/45/4	+	-
				85,0	14,5			0,47	66,7	18,3	31,7	3,69	46/45/5	+	-
1,0	13,5	12,5	11,5	24,0	3,5	11,2	14,1	1,49	17,9	6,1	26,7	1,34	46/5/1	+	+
				36,5	5,5			0,95	28,2	8,3	26,8	1,83	46/5/2	+	+
				55,5	8,5			0,61	43,9	11,6	27,0	2,57	46/5/3	+	+
				80,5	12,5			0,42	64,5	16,0	26,9	3,55	46/5/4	+	-
				115,0	18,5			0,28	92,3	22,7	26,1	5,02	46/5/5	+	-
1,0	14,4	13,4	12,4	31,5	4,3	12,1	15,1	0,99	24,5	7,0	24,2	1,65	46/55/1	+	+
				40,0	5,5			0,77	31,7	8,3	24,4	1,97	46/55/2	+	+
				53,6	7,5			0,57	43,1	10,5	24,4	2,49	46/55/3	+	+
				74,5	10,5			0,40	60,7	13,8	24,5	3,28	46/55/4	+	-
				102,0	14,5			0,29	83,7	18,3	24,5	4,33	46/55/5	+	-
1,0	16,0	15,0	14,0	33,0	3,5	13,6	16,9	0,86	26,9	6,1	23,2	1,62	46/6/1	+	+
				50,0	5,5			0,55	41,7	8,3	22,9	2,21	46/6/2	+	+
				76,5	8,5			0,36	64,9	11,6	23,1	3,09	46/6/3	+	+
				114,0	12,5			0,24	98,0	16,0	23,7	4,28	46/6/4	+	-
				157,0	18,5			0,16	134,3	22,7	21,9	6,04	46/6/5	+	-

d = 1,1 mm

HENNLICH INDUSTRIE TECHNIK, spol. s r. o.

d [mm]	D _o [mm]	D [mm]	D _i [mm]	L _o [mm]	n	D _d [mm]	D _h [mm]	R [N/mm]	s _n [mm]	L _n [mm]	F _n [N]	M [g]	Číslo tovaru		
1,1	6,4	5,3	4,2	11,3	4,3	4,0	6,7	23,33	3,6	7,7	85,0	0,79	47/05/1	+	+
				13,9	5,5			18,24	4,8	9,1	87,3	0,94	47/05/2	+	+
				18,1	7,5			13,37	6,6	11,5	87,7	1,19	47/05/3	+	+
				24,5	10,5			9,55	9,3	15,2	88,9	1,56	47/05/4	+	+
				33,7	14,5			6,92	13,6	20,1	94,4	2,07	47/05/5	+	-
1,1	6,6	5,5	4,4	8,1	3,3	4,2	6,7	27,20	1,7	6,4	45,1	0,69	47/1/1	+	+
				11,0	5,2			17,26	2,2	8,8	38,8	0,93	47/1/2	+	+
				15,8	8,0			11,22	3,6	12,2	40,9	1,30	47/1/3	+	+
				22,6	11,8			7,61	5,8	16,8	44,3	1,79	47/1/4	+	+
				31,9	17,5			5,13	8,2	23,7	42,1	2,53	47/1/5	+	-
1,1	7,4	6,3	5,2	12,8	4,3	5,0	7,7	13,89	5,1	7,7	71,4	0,94	47/15/1	+	+
				15,8	5,5			10,86	6,7	9,1	72,6	1,12	47/15/2	+	+
				20,8	7,5			7,96	9,3	11,5	73,7	1,41	47/15/3	+	+
				28,3	10,5			5,69	13,1	15,2	74,6	1,86	47/15/4	+	+
				38,3	14,5			4,12	18,2	20,1	75,2	2,45	47/15/5	+	-
1,1	7,7	6,6	5,5	8,7	3,3	5,3	8,0	15,74	2,3	6,4	35,6	0,82	47/2/1	+	+
				12,4	5,2			9,99	3,6	8,8	36,5	1,12	47/2/2	+	+
				18,3	8,0			6,49	6,1	12,2	39,9	1,55	47/2/3	+	+
				26,0	11,8			4,40	9,2	16,8	40,6	2,14	47/2/4	+	+
				37,1	17,5			2,97	13,4	23,7	39,8	3,03	47/2/5	+	-
1,1	8,4	7,3	6,2	14,4	4,3	6,0	8,7	8,93	6,7	7,7	60,2	1,08	47/25/1	+	+
				17,8	5,5			6,98	8,7	9,1	60,6	1,29	47/25/2	+	+
				23,7	7,5			5,12	12,2	11,5	62,2	1,64	47/25/3	+	+
				32,2	10,5			3,66	17,0	15,2	62,2	2,15	47/25/4	+	+
				43,8	14,5			2,65	23,7	20,1	62,9	2,84	47/25/5	+	-
1,1	9,9	8,8	7,7	11,4	3,3	7,4	10,2	6,64	5,0	6,4	32,9	1,10	47/3/1	+	+
				17,3	5,2			4,21	8,5	8,8	36,0	1,49	47/3/2	+	+
				25,0	8,0			2,74	12,8	12,2	35,2	2,07	47/3/3	+	+
				35,6	11,8			1,86	18,8	16,8	35,0	2,86	47/3/4	+	+
				51,7	17,5			1,25	28,0	23,7	35,1	4,04	47/3/5	+	-
1,1	10,5	9,4	8,3	19,3	4,3	8,0	10,9	4,18	11,6	7,7	48,7	1,40	47/35/1	+	+
				24,1	5,5			3,27	15,0	9,1	49,0	1,66	47/35/2	+	+
				32,3	7,5			2,40	20,8	11,5	49,8	2,11	47/35/3	+	+
				44,3	10,5			1,71	29,1	15,2	49,8	2,78	47/35/4	+	+
				60,5	14,5			1,24	40,4	20,1	50,2	3,67	47/35/5	+	-
1,1	12,1	11,0	9,9	14,9	3,3	9,6	12,5	3,40	8,5	6,4	28,8	1,37	47/4/1	+	+
				22,4	5,2			2,16	13,6	8,8	29,5	1,87	47/4/2	+	+
				33,4	8,0			1,40	21,2	12,2	29,8	2,59	47/4/3	+	+
				47,4	11,8			0,95	30,6	16,8	29,1	3,58	47/4/4	+	+
				70,0	17,5			0,64	46,3	23,7	29,7	5,06	47/4/5	+	-
1,1	12,6	11,5	10,4	24,1	4,3	10,1	13,1	2,28	16,4	7,7	37,5	1,71	47/45/1	+	+
				30,3	5,5			1,79	21,2	9,1	37,8	2,04	47/45/2	+	+
				40,5	7,5			1,31	29,0	11,5	37,9	2,58	47/45/3	+	+
				56,0	10,5			0,94	40,8	15,2	38,2	3,40	47/45/4	+	+
				76,5	14,5			0,68	56,4	20,1	38,2	4,49	47/45/5	+	-
1,1	14,7	13,6	12,5	20,4	3,3	12,2	15,2	1,80	14,0	6,4	25,1	1,70	47/5/1	+	+
				30,5	5,2			1,14	21,7	8,8	24,8	2,31	47/5/2	+	+
				45,7	8,0			0,74	33,5	12,2	24,9	3,21	47/5/3	+	+
				61,6	11,8			0,50	44,8	16,8	22,6	4,43	47/5/4	+	+
				97,2	17,5			0,34	73,5	23,7	24,9	6,26	47/5/5	+	-
1,1	17,6	16,5	15,4	27,6	3,3	15,0	18,3	1,01	21,2	6,4	21,3	2,06	47/6/1	+	+
				41,8	5,2			0,64	33,0	8,8	21,1	2,81	47/6/2	+	+
				63,6	8,0			0,42	51,4	12,2	21,4	3,90	47/6/3	+	+
				92,0	11,8			0,28	75,2	16,8	21,2	5,39	47/6/4	+	-
				133,0	17,5			0,19	109,3	23,7	20,8	7,61	47/6/5	+	-

číslo 1.1.6

d [mm]	D _e [mm]	D [mm]	D _i [mm]	L ₀ [mm]	n	D _d [mm]	D _h [mm]	R [N/mm]	s _n [mm]	L _n [mm]	F _n [N]	M [g]	Číslo tovaru	▼▼▼	⚡
1,25	7,55	6,30	5,05	12,0	3,5	4,8	7,9	28,45	4,4	7,6	125,7	1,06	48/1/1	+	+
				17,0	5,5			18,11	6,7	10,3	120,6	1,44	48/1/2	+	+
				25,0	8,5			11,72	10,5	14,5	123,3	2,02	48/1/3	+	+
				35,5	12,5			7,97	15,5	20,0	123,5	2,79	48/1/4	+	-
				51,5	18,5			5,38	23,2	28,3	125,1	3,94	48/1/5	+	-
1,25	9,25	8,00	6,75	15,0	3,5	6,5	9,6	13,9	7,4	7,6	102,6	1,34	48/2/1	+	+
				22,0	5,5			8,84	11,6	10,4	102,6	1,83	48/2/2	+	+
				33,0	8,5			5,72	17,9	15,1	102,6	2,57	48/2/3	+	+
				47,0	12,5			3,89	26,4	20,6	102,6	3,54	48/2/4	+	-
				69,0	18,5			2,63	39,0	30,0	102,6	5,01	48/2/5	+	-
1,25	11,25	10,00	8,75	20,0	3,5	8,5	11,8	7,11	11,5	8,5	82,1	1,68	48/3/1	+	+
				29,5	5,5			4,53	18,1	11,4	82,1	2,29	48/3/2	+	+
				44,5	8,5			2,93	28,0	16,5	82,1	3,21	48/3/3	+	+
				64,0	12,5			1,99	41,2	22,8	82,1	4,44	48/3/4	+	-
				93,5	18,5			1,35	61,0	32,5	82,1	6,27	48/3/5	+	-
1,25	13,75	12,50	11,25	27,0	3,5	10,9	14,4	3,64	18,0	9,0	65,7	2,10	48/4/1	+	+
				41,5	5,5			2,32	28,3	13,2	65,7	2,87	48/4/2	+	+
				62,5	8,5			1,50	43,8	18,7	65,7	4,03	48/4/3	+	+
				90,5	12,5			1,02	64,4	26,1	65,7	5,56	48/4/4	+	-
				130,0	18,5			0,69	95,3	34,7	65,7	7,86	48/4/5	+	-
1,25	17,25	16,00	14,75	40,5	3,5	14,4	18,3	1,74	29,5	11,0	51,3	2,71	48/5/1	+	+
				62,0	5,5			1,11	46,4	15,6	51,3	3,70	48/5/2	+	+
				94,0	8,5			0,72	71,7	22,3	51,3	5,18	48/5/3	+	-
				140,0	12,5			0,49	105,5	34,5	51,3	7,17	48/5/4	+	-
				205,0	18,5			0,33	156,1	48,9	51,3	10,14	48/5/5	+	-
1,25	20,25	19,00	17,75	45,0	3,5	17,3	21,4	1,04	37,4	7,6	38,8	3,21	48/6/1	+	+
				65,0	5,5			0,66	54,7	10,3	36,1	4,37	48/6/2	+	+
				98,0	8,5			0,43	83,5	14,5	35,7	6,13	48/6/3	+	+
				143,0	12,5			0,29	123,0	20,0	35,7	8,47	48/6/4	+	-
				207,0	18,5			0,20	178,7	28,3	35,1	11,97	48/6/5	+	-
1,30	7,80	6,50	5,20	13,0	3,8	5,0	8,1	27,92	4,7	8,3	130,8	1,24	48/17/1	+	+
				17,7	5,5			19,29	6,9	10,8	134,0	1,61	48/17/2	+	+
				23,0	7,5			14,14	9,4	13,6	132,7	2,04	48/17/3	+	+
				29,0	9,7			10,94	12,2	16,8	133,7	2,51	48/17/4	+	+
				37,0	12,7			8,35	15,9	21,1	133,1	3,15	48/17/5	+	-
1,30	9,20	7,90	6,60	12,0	2,9	6,4	9,6	20,37	5,0	7,0	101,4	1,28	48/27/1	+	+
				16,0	3,9			15,15	7,5	8,5	114,3	1,54	48/27/2	+	+
				21,0	5,5			10,74	10,2	10,8	110,1	1,95	48/27/3	+	+
				27,0	7,5			7,88	13,4	13,6	105,4	2,48	48/27/4	+	+
				34,0	9,7			6,09	17,2	16,8	105,0	3,05	48/27/5	+	+
				41,0	12,7			4,65	19,9	21,1	92,7	3,83	48/27/6	+	+
				57,0	16,7			3,54	30,2	26,8	106,8	4,88	48/27/7	+	-

Symbole v tabulke

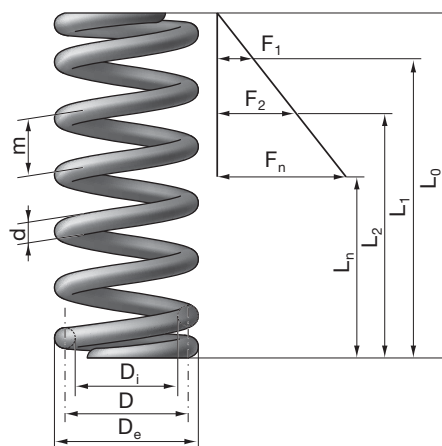

▼▼▼ Brúsený koncový závit

⚡ Bezpečné proti vybočeniu





d = 1,4 mm

HENNLICH INDUSTRIETECHNIK, spol. s r. o.



d [mm]	D _o [mm]	D [mm]	D _i [mm]	L _o [mm]	n	D _d [mm]	D _h [mm]	R [N/mm]	s _n [mm]	L _n [mm]	F _n [N]	M [g]	Číslo tovaru		
1,4	8,0	6,6	5,2	14,5	4,3	5,0	8,3	31,70	4,8	9,7	151,6	1,59	49/05/1	+	+
				18,0	5,5			24,78	6,4	11,6	159,4	1,89	49/05/2	+	+
				23,2	7,5			18,17	8,5	14,7	155,3	2,40	49/05/3	+	+
				31,0	10,5			12,98	11,7	19,3	152,1	3,16	49/05/4	+	+
				41,5	14,5			9,40	16,1	25,4	150,9	4,17	49/05/5	+	-
1,4	8,4	7,0	5,6	12,8	3,3	5,4	8,7	34,62	4,6	8,2	160,1	1,42	49/1/1	+	+
				18,0	5,2			21,97	6,9	11,1	151,5	1,93	49/1/2	+	+
				26,6	8,0			14,28	11,2	15,4	159,6	2,68	49/1/3	+	+
				37,8	11,8			9,68	16,5	21,3	159,9	3,70	49/1/4	+	-
				55,0	17,5			6,53	24,8	30,2	161,6	5,23	49/1/5	+	-
1,4	9,1	7,7	6,3	15,6	4,3	6,1	9,4	19,96	5,9	9,7	117,4	1,85	49/15/1	+	+
				19,3	5,5			15,61	7,7	11,6	120,7	2,21	49/15/2	+	+
				25,3	7,5			11,44	10,6	14,7	121,9	2,80	49/15/3	+	+
				34,3	10,5			8,17	15,0	19,3	122,8	3,68	49/15/4	+	+
				46,5	14,5			5,92	21,1	25,4	124,6	4,86	49/15/5	+	-
1,4	9,8	8,4	7,0	14,6	3,3	6,8	10,2	20,03	6,4	8,2	128,7	1,70	49/2/1	+	+
				20,3	5,2			12,71	9,2	11,1	116,9	2,31	49/2/2	+	+
				31,1	8,0			8,26	15,7	15,4	129,5	3,21	49/2/3	+	+
				44,0	11,8			5,60	22,7	21,3	127,3	4,44	49/2/4	+	-
				64,0	17,5			3,78	33,9	30,1	128,2	6,27	49/2/5	+	-
1,4	11,2	9,8	8,4	19,7	4,3	8,1	11,6	9,68	10,0	9,7	96,7	2,36	49/25/1	+	+
				24,5	5,5			7,57	12,9	11,6	97,9	2,81	49/25/2	+	+
				32,5	7,5			5,55	17,8	14,7	99,1	3,56	49/25/3	+	+
				44,5	10,5			3,97	25,2	19,3	100,0	4,69	49/25/4	+	+
				60,5	14,5			2,87	35,1	25,4	100,6	6,19	49/25/5	+	-
1,4	12,6	11,2	9,8	19,0	3,3	9,5	13,1	8,45	10,8	8,2	91,5	2,27	49/3/1	+	+
				27,6	5,2			5,36	16,5	11,1	88,5	3,08	49/3/2	+	+
				41,7	8,0			3,49	26,3	15,4	91,6	4,29	49/3/3	+	+
				59,4	11,8			2,36	38,1	21,3	90,1	5,92	49/3/4	+	-
				86,1	17,5			1,59	56,0	30,1	89,3	8,36	49/3/5	+	-
1,4	13,2	11,8	10,4	25,3	4,3	10,1	13,7	5,55	15,6	9,7	86,4	2,84	49/35/1	+	+
				32,0	5,5			4,34	20,4	11,6	88,6	3,39	49/35/2	+	+
				42,0	7,5			3,18	27,3	14,7	87,0	4,29	49/35/3	+	+
				56,7	10,5			2,27	37,4	19,3	85,0	5,65	49/35/4	+	+
				77,0	14,5			1,64	51,6	25,4	84,8	7,46	49/35/5	+	-
1,4	15,4	14,0	12,6	25,1	3,3	12,2	16,0	4,33	16,9	8,2	73,2	2,84	49/4/1	+	+
				37,8	5,2			2,75	26,7	11,1	73,3	3,86	49/4/2	+	+
				57,0	8,0			1,79	41,6	15,4	74,2	5,37	49/4/3	+	+
				81,8	11,8			1,21	60,5	21,3	73,2	7,41	49/4/4	+	-
				120,0	17,5			0,82	89,9	30,1	73,4	10,47	49/4/5	+	-
1,4	18,9	17,5	16,1	35,2	3,3	15,7	19,8	2,22	27,0	8,2	59,9	3,56	49/5/1	+	+
				53,4	5,2			1,41	42,3	11,1	59,5	4,84	49/5/2	+	+
				80,3	8,0			0,91	64,9	15,4	59,3	6,73	49/5/3	+	+
				116,0	11,8			0,62	94,7	21,3	58,7	9,29	49/5/4	+	-
				171,0	17,5			0,42	140,9	30,1	58,9	13,13	49/5/5	+	-
1,4	22,4	21,0	19,6	40,1	3,3	19,1	23,4	1,28	31,9	8,2	40,9	4,27	49/6/1	+	+
				61,5	5,2			0,81	50,4	11,1	41,0	5,80	49/6/2	+	+
				92,4	8,0			0,53	77,0	15,4	40,7	8,07	49/6/3	+	+
				132,0	11,8			0,36	110,7	21,3	39,7	11,13	49/6/4	+	-
				194,0	17,5			0,24	163,9	30,1	39,6	15,74	49/6/5	+	-

číslo 1.1.8



d [mm]	D _e [mm]	D [mm]	D _i [mm]	L ₀ [mm]	n	D _d [mm]	D _n [mm]	R [N/mm]	s _n [mm]	L _n [mm]	F _n [N]	M [g]	Číslo tovaru		
1,6	9,6	8,0	6,4	14,5	3,5	6,2	10,0	37,30	4,8	9,7	178,6	2,20	60/1/1	+	+
				21,5	5,5			23,74	8,3	13,2	196,0	3,00	60/1/2	+	+
				31,5	8,5			15,36	13,0	18,5	199,1	4,20	60/1/3	+	+
				45,0	12,5			10,44	19,4	25,6	202,6	5,80	60/1/4	+	-
				65,5	18,5			7,06	29,2	36,3	206,4	8,20	60/1/5	+	-
1,6	11,6	10,0	8,4	18,5	3,5	8,1	12,0	19,10	8,6	9,9	165,1	2,75	60/2/1	+	+
				27,0	5,5			12,15	13,6	13,4	165,1	3,75	60/2/2	+	+
				40,5	8,5			7,86	21,0	19,5	165,1	5,25	60/2/3	+	+
				58,5	12,5			5,35	30,9	27,6	165,1	7,26	60/2/4	+	-
				85,0	18,5			3,61	45,7	39,3	165,1	10,26	60/2/5	+	-
1,6	14,1	12,5	10,9	24,0	3,5	10,6	14,7	9,78	13,5	10,5	132,1	3,44	60/3/1	+	+
				36,0	5,5			6,22	21,2	14,8	132,1	4,69	60/3/2	+	+
				53,5	8,5			4,03	32,8	20,7	132,1	6,57	60/3/3	+	+
				78,0	12,5			2,74	48,2	29,8	132,1	9,08	60/3/4	+	-
				115	18,5			1,85	71,4	43,6	132,1	12,85	60/3/5	+	-
1,6	17,6	16,0	14,4	34,0	3,5	14,0	18,4	4,66	22,1	11,9	103,2	4,41	60/4/1	+	+
				51,5	5,5			2,97	34,8	16,7	103,2	6,02	60/4/2	+	+
				77,5	8,5			1,92	53,7	23,8	103,2	8,44	60/4/3	+	+
				110,0	12,5			1,31	79,0	31,0	103,2	11,65	60/4/4	+	-
				165,0	18,5			0,88	117,0	48,0	103,2	16,49	60/4/5	+	-
1,6	21,6	20,0	18,4	48,0	3,5	17,9	22,8	2,39	34,6	13,4	82,5	5,53	60/5/1	+	+
				73,5	5,5			1,52	54,3	19,2	82,5	7,56	60/5/2	+	+
				110,0	8,5			0,98	84,0	26,0	82,5	10,59	60/5/3	+	-
				165,0	12,5			0,67	123,5	41,5	82,5	14,65	60/5/4	+	-
				240,0	18,5			0,45	182,7	57,3	82,5	20,71	60/5/5	+	-
1,6	25,6	24,0	22,4	51,0	3,5	21,9	26,8	1,38	41,3	9,7	57,0	6,62	60/6/1	+	+
				77,5	5,5			0,88	64,3	13,2	56,5	9,03	60/6/2	+	+
				118,0	8,5			0,57	99,5	18,5	56,6	12,66	60/6/3	+	+
				173,0	12,5			0,39	147,4	25,6	57,0	17,5	60/6/4	+	-
				258,0	18,5			0,26	221,8	36,2	58,0	24,77	60/6/5	+	-
1,8	10,8	9,0	7,2	15,0	3,3	7,0	11,2	44,51	4,5	10,5	199,7	3,01	61/1/1	+	+
				21,7	5,2			28,25	7,4	14,3	209,5	4,10	61/1/2	+	+
				32,0	8,0			18,36	12,2	19,8	223,3	5,69	61/1/3	+	+
				45,0	11,8			12,45	17,6	27,4	219,4	7,85	61/1/4	+	+
				65,0	17,5			8,39	26,3	38,7	220,9	11,10	61/1/5	+	-
1,8	12,6	10,8	9,0	18,5	3,3	8,7	13,1	25,76	8,0	10,5	205,7	3,62	61/2/1	+	+
				25,7	5,2			16,35	11,4	14,3	186,6	4,91	61/2/2	+	+
				40,5	8,0			10,63	20,1	20,4	213,2	6,83	61/2/3	+	+
				58,0	11,8			7,20	29,6	28,4	213,2	9,43	61/2/4	+	-
				83,0	17,5			4,86	43,9	39,1	213,2	13,33	61/2/5	+	-
1,8	16,2	14,4	12,6	24,0	3,3	12,2	16,8	10,87	13,5	10,5	146,5	4,82	61/3/1	+	+
				35,5	5,2			6,90	21,2	14,3	146,3	6,56	61/3/2	+	+
				54,0	8,0			4,48	34,2	19,8	153,1	9,11	61/3/3	+	+
				77,0	11,8			3,04	49,6	27,4	150,8	12,58	61/3/4	+	-
				114,0	17,5			2,05	75,3	38,7	154,3	17,78	61/3/5	+	-
1,8	19,8	18,0	16,2	32,0	3,3	15,8	20,6	5,56	21,5	10,5	119,5	6,04	61/4/1	+	+
				48,0	5,2			3,53	33,7	14,3	119,0	8,21	61/4/2	+	+
				72,0	8,0			2,30	52,2	19,8	119,7	11,41	61/4/3	+	+
				105,0	11,8			1,56	77,6	27,4	120,8	15,75	61/4/4	+	-
				153,0	17,5			1,05	114,3	38,7	119,9	22,26	61/4/5	+	-
1,8	24,3	22,5	20,7	44,0	3,3	20,2	25,4	2,85	33,5	10,5	95,4	7,56	61/5/1	+	+
				69,0	5,2			1,81	54,7	14,3	98,9	10,29	61/5/2	+	+
				101,0	8,0			1,18	81,2	19,8	95,4	14,29	61/5/3	+	+
				145,0	11,8			0,80	117,6	27,4	93,7	19,73	61/5/4	+	-
				215,0	17,5			0,54	176,3	38,7	94,7	27,90	61/5/5	+	-
1,8	28,8	27,0	25,2	49,0	3,3	24,6	30,0	1,65	38,5	10,5	63,4	9,06	61/6/1	+	+
				75,0	5,2			1,05	60,7	14,3	63,5	12,32	61/6/2	+	+
				115,0	8,0			0,68	95,2	19,8	64,7	17,13	61/6/3	+	+
				162,0	11,8			0,46	134,6	27,4	62,1	23,64	61/6/4	+	-
				245,0	17,5			0,31	206,3	38,7	64,1	33,44	61/6/5	+	-

d = 2,0 - 2,1 mm

HENNLICH INDUSTRIETECHNIK, spol. s r. o.



d [mm]	D _o [mm]	D [mm]	D _i [mm]	L _o [mm]	n	D _d [mm]	D _h [mm]	R [N/mm]	s _n [mm]	L _n [mm]	F _n [N]	M [g]	Číslo tovaru		
2,0	12,0	10,0	8,0	18,0	3,5	7,7	12,4	46,63	5,9	12,1	274,6	4,29	62/1/1	+	+
				26,5	5,5			29,67	10,0	16,5	296,3	5,86	62/1/2	+	+
				38,5	8,5			19,20	15,4	23,1	295,3	8,20	62/1/3	+	+
				55,0	12,5			13,06	23,1	31,9	301,3	11,33	62/1/4	+	-
				79,5	18,5			8,82	34,4	45,1	303,1	16,01	62/1/5	+	-
2,0	14,5	12,5	10,5	22,5	3,5	10,2	15,0	23,87	10,4	12,1	248,0	5,37	62/2/1	+	+
				33,0	5,5			15,19	16,3	16,7	248,0	7,32	62/2/2	+	+
				49,5	8,5			9,83	25,2	24,3	248,0	10,25	62/2/3	+	+
				71,0	12,5			6,68	37,1	33,9	248,0	14,16	62/2/4	+	-
				105,0	18,5			4,52	54,9	50,1	248,0	20,04	62/2/5	+	-
2,0	18,0	16,0	14,0	30,0	3,5	13,6	18,7	11,38	17,0	13,0	193,7	6,87	62/3/1	+	+
				45,0	5,5			7,24	26,7	18,3	193,7	9,38	62/3/2	+	+
				68,0	8,5			4,69	41,3	26,7	193,7	13,14	62/3/3	+	+
				98,0	12,5			3,19	60,8	37,2	193,7	18,16	62/3/4	+	-
				145,0	18,5			2,15	89,9	55,1	193,7	25,68	62/3/5	+	-
2,0	22,0	20,0	18,0	41,0	3,5	17,5	23,0	5,83	26,6	14,4	155,0	8,61	62/4/1	+	+
				62,0	5,5			3,71	41,8	20,2	155,0	11,75	62/4/2	+	+
				94,0	8,5			2,40	64,6	29,4	155,0	16,47	62/4/3	+	+
				135,0	12,5			1,63	95,0	40,0	155,0	22,75	62/4/4	+	-
				200,0	18,5			1,10	140,5	59,5	155,0	32,18	62/4/5	+	-
2,0	27,0	25,0	23,0	58,0	3,5	22,4	28,4	2,98	41,5	16,5	124,0	10,79	62/5/1	+	+
				88,5	5,5			1,90	65,3	23,2	124,0	14,74	62/5/2	+	+
				135,0	8,5			1,23	100,9	34,1	124,0	20,66	62/5/3	+	-
				195,0	12,5			0,84	148,4	46,6	124,0	28,55	62/5/4	+	-
				290,0	18,5			0,56	219,6	70,4	124,0	40,41	62/5/5	+	-
2,0	32,0	30,0	28,0	61,5	3,5	27,3	33,5	1,73	49,4	12,1	85,3	12,92	62/6/1	+	+
				94,0	5,5			1,10	77,5	16,5	85,2	17,63	62/6/2	+	+
				147,0	8,5			0,71	123,9	23,1	88,1	24,73	62/6/3	+	+
				205,0	12,5			0,48	173,1	31,9	83,7	34,13	62/6/4	+	-
				298,0	18,5			0,33	252,9	45,1	82,6	48,26	62/6/5	+	-
2,1	12,5	10,4	8,3	18,0	3,3	8,0	12,9	53,44	5,8	12,2	307,4	4,74	62/17/1	+	+
				23,0	4,3			41,01	8,3	14,7	342,0	5,64	62/17/2	+	+
				28,0	5,5			32,06	10,7	17,3	342,0	6,72	62/17/3	+	+
				34,0	7,0			25,19	13,2	20,8	332,6	8,06	62/17/4	+	+
				42,0	9,0			19,59	16,6	25,4	324,9	9,85	62/17/5	+	+
				52,0	11,5			15,33	20,8	31,2	319,0	12,09	62/17/6	+	+
				66,0	15,0			11,76	26,7	39,3	314,1	15,22	62/17/7	+	-
2,1	14,6	12,5	10,4	22,0	3,3	10,1	15,1	30,78	9,2	12,8	284,5	5,70	62/27/1	+	+
				26,5	4,3			23,62	11,9	14,6	282,1	6,78	62/27/2	+	+
				32,5	5,5			18,47	15,2	17,3	280,1	8,07	62/27/3	+	+
				40,0	7,0			14,51	19,2	20,8	278,6	9,68	62/27/4	+	+
				50,0	9,0			11,29	24,6	25,4	277,4	11,84	62/27/5	+	+
				63,0	11,5			8,83	31,8	31,2	280,9	14,53	62/27/6	+	+
				81,0	15,0			6,77	41,7	39,3	282,5	18,3	62/27/7	+	-
2,1	16,7	14,6	12,5	25,0	3,3	12,2	17,3	19,32	12,6	12,4	243,6	6,66	62/37/1	+	+
				31,0	4,3			14,82	16,4	14,6	243,6	7,92	62/37/2	+	+
				39,0	5,5			11,59	21,0	18,0	243,6	9,43	62/37/3	+	+
				48,0	7,0			9,11	26,8	21,2	243,6	11,32	62/37/4	+	+
				60,0	9,0			7,08	34,4	25,6	243,6	13,83	62/37/5	+	+
				73,0	11,5			5,54	41,8	31,2	231,7	16,97	62/37/6	+	+
				90,0	15,0			4,25	50,7	39,3	215,5	21,36	62/37/7	+	-

číslo 1.1.10

d [mm]	D _e [mm]	D [mm]	D _i [mm]	L _o [mm]	n	D _d [mm]	D _h [mm]	R [N/mm]	s _n [mm]	L _n [mm]	F _n [N]	M [g]	Číslo tovaru		
2,25	13,50	11,25	9,00	18,2	3,3	8,7	13,9	55,64	5,1	13,1	283,0	5,88	63/1/1	+	+
				26,3	5,2			35,31	8,5	17,8	299,6	8,00	63/1/2	+	+
				38,6	8,0			22,95	13,9	24,7	318,0	11,11	63/1/3	+	+
				54,7	11,8			15,56	20,6	34,1	319,8	15,33	63/1/4	+	+
				79,0	17,5			10,49	30,8	48,2	322,6	21,66	63/1/5	+	-
2,25	15,75	13,50	11,25	20,8	3,3	10,9	16,2	32,2	7,7	13,1	247,5	7,06	63/2/1	+	+
				30,8	5,2			20,43	13,0	17,8	265,3	9,59	63/2/2	+	+
				45,0	8,0			13,28	20,3	24,7	269,0	13,33	63/2/3	+	+
				64,3	11,8			9,00	30,2	34,1	271,5	18,39	63/2/4	+	+
				93,4	17,5			6,07	45,2	48,2	274,1	25,99	63/2/5	+	-
2,25	20,25	18,00	15,75	28,4	3,3	15,3	20,9	13,58	15,3	13,1	207,6	9,41	63/3/1	+	+
				42,4	5,2			8,62	24,6	17,8	211,9	12,80	63/3/2	+	+
				62,8	8,0			5,60	38,1	24,7	213,2	17,78	63/3/3	+	+
				90,5	11,8			3,80	56,4	34,1	214,1	24,54	63/3/4	+	+
				132,0	17,5			2,56	83,8	48,2	214,5	34,68	63/3/5	+	-
2,25	24,75	22,50	20,25	37,5	3,3	19,7	25,6	6,95	24,4	13,1	169,6	11,78	63/4/1	+	+
				56,8	5,2			4,41	39,0	17,8	172,1	16,01	63/4/2	+	+
				85,1	8,0			2,87	60,4	24,7	173,1	22,25	63/4/3	+	+
				121,0	11,8			1,94	86,9	34,1	168,9	30,71	63/4/4	+	-
				180,0	17,5			1,31	131,8	48,2	172,8	43,42	63/4/5	+	-
2,25	30,25	28,00	25,75	52,5	3,3	25,1	31,5	3,61	39,4	13,1	142,1	14,69	63/5/1	+	+
				80,7	5,2			2,29	62,9	17,8	144,0	19,98	63/5/2	+	+
				123,0	8,0			1,49	98,3	24,7	146,3	27,78	63/5/3	+	+
				175,0	11,8			1,01	140,9	34,1	142,1	38,34	63/5/4	+	-
				260,0	17,5			0,68	211,8	48,2	144,1	54,21	63/5/5	+	-
2,25	36,00	33,75	31,50	58,8	3,3	30,8	37,4	2,06	45,7	13,1	94,1	17,68	63/6/1	+	+
				90,9	5,2			1,31	73,1	17,8	95,6	24,05	63/6/2	+	+
				138,0	8,0			0,85	113,3	24,7	96,3	33,43	63/6/3	+	+
				197,0	11,8			0,58	162,9	34,1	93,8	46,14	63/6/4	+	-
				288,0	17,5			0,39	239,8	48,2	93,2	65,22	63/6/5	+	-
2,50	15,00	12,50	10,00	22,0	3,5	9,7	15,5	58,29	6,9	15,1	401,7	8,38	64/1/1	+	+
				32,0	5,5			37,09	11,4	20,6	422,8	11,43	64/1/2	+	+
				47,5	8,5			24,00	18,7	28,8	447,8	16,01	64/1/3	+	+
				67,5	12,5			16,32	27,7	39,8	451,6	22,11	64/1/4	+	-
				98,0	18,5			11,03	41,7	56,3	459,7	31,27	64/1/5	+	-
2,50	18,50	16,00	13,50	27,5	3,5	13,1	19,1	27,79	12,4	15,1	344,4	10,73	64/2/1	+	+
				41,0	5,5			17,69	20,4	20,6	360,8	14,63	64/2/2	+	+
				61,0	8,5			11,44	31,7	29,3	363,1	20,50	64/2/3	+	+
				88,0	12,5			7,78	46,7	41,3	363,1	28,31	64/2/4	+	-
				130,0	18,5			5,26	69,1	60,9	363,1	40,05	64/2/5	+	-
2,50	22,50	20,00	17,50	36,0	3,5	17,1	23,3	14,23	20,4	15,6	290,5	13,42	64/3/1	+	+
				54,0	5,5			9,06	32,1	21,9	290,5	18,31	64/3/2	+	+
				81,5	8,5			5,86	49,6	31,9	290,5	25,65	64/3/3	+	+
				120,0	12,5			3,98	72,9	47,1	290,5	35,45	64/3/4	+	-
				175,0	18,5			2,69	107,9	67,1	290,5	50,13	64/3/5	+	-
2,50	27,50	25,00	22,50	49,0	3,5	22,0	28,6	7,29	31,9	17,1	232,4	16,80	64/4/1	+	+
				74,5	5,5			4,64	50,1	24,4	232,4	22,93	64/4/2	+	+
				115,0	8,5			3,00	77,5	37,5	232,4	32,14	64/4/3	+	+
				165,0	12,5			2,04	113,9	51,1	232,4	44,40	64/4/4	+	-
				240,0	18,5			1,38	168,6	71,4	232,4	62,79	64/4/5	+	-
2,50	34,50	32,00	29,50	71,5	3,5	28,8	36,2	3,47	52,3	19,2	181,6	21,57	64/5/1	+	+
				110,0	5,5			2,21	82,1	27,9	181,6	29,45	64/5/2	+	+
				170,0	8,5			1,43	126,9	43,1	181,6	41,30	64/5/3	+	-
				245,0	12,5			0,97	186,6	58,4	181,6	57,07	64/5/4	+	-
				360,0	18,5			0,66	276,2	83,8	181,6	80,73	64/5/5	+	-
2,50	40,00	37,50	35,00	74,0	3,5	34,2	41,7	2,16	58,9	15,1	127,1	25,21	64/6/1	+	+
				113,0	5,5			1,37	92,4	20,6	126,9	34,41	64/6/2	+	+
				171,0	8,5			0,89	142,2	28,8	126,4	48,21	64/6/3	+	+
				250,0	12,5			0,60	210,2	39,8	127,0	66,62	64/6/4	+	-
				368,0	18,5			0,41	311,7	56,3	127,3	94,24	64/6/5	+	-

d = 2,8 mm

HENNLICH INDUSTRIE TECHNIK, spol. s r. o.

d [mm]	D _e [mm]	D [mm]	D _i [mm]	L ₀ [mm]	n	D _d [mm]	D _h [mm]	R [N/mm]	s _n [mm]	L _n [mm]	F _n [N]	M [g]	Číslo tovaru		
2,8	16,8	14,0	11,2	22,2	3,3	10,9	17,3	69,24	5,9	16,3	409,1	11,34	65/1/1	+	+
				32,5	5,2			43,94	10,4	22,1	455,6	15,41	65/1/2	+	+
				47,2	8,0			28,56	16,5	30,7	470,2	21,40	65/1/3	+	+
				66,3	11,8			19,36	23,9	42,4	462,4	29,53	65/1/4	+	+
				95,6	17,5			13,06	35,7	59,9	465,6	41,73	65/1/5	+	-
2,8	19,8	17,0	14,2	25,4	3,3	13,8	20,4	38,67	9,1	16,3	352,2	13,76	65/2/1	+	+
				37,4	5,2			24,54	15,3	22,1	374,7	18,70	65/2/2	+	+
				54,5	8,0			15,95	23,8	30,7	379,0	25,97	65/2/3	+	+
				76,7	11,8			10,81	34,3	42,4	370,7	35,84	65/2/4	+	+
				110,0	17,5			7,29	50,1	59,9	365,0	50,64	65/2/5	+	-
2,8	25,2	22,4	19,6	34,0	3,3	19,1	26,0	16,90	17,7	16,3	299,3	18,13	65/3/1	+	+
				49,6	5,2			10,73	27,5	22,1	294,7	24,64	65/3/2	+	+
				73,4	8,0			6,97	42,7	30,7	297,5	34,23	65/3/3	+	+
				104,0	11,8			4,73	61,6	42,4	291,1	47,24	65/3/4	+	+
				150,0	17,5			3,19	90,1	59,9	287,1	66,76	65/3/5	+	-
2,8	30,8	28,0	25,2	43,4	3,3	24,6	31,8	8,65	27,1	16,3	234,6	22,68	65/4/1	+	+
				65,7	5,2			5,49	43,6	22,1	239,3	30,83	65/4/2	+	+
				98,2	8,0			3,57	67,5	30,7	240,8	42,83	65/4/3	+	+
				138,0	11,8			2,42	95,6	42,4	231,3	59,10	65/4/4	+	+
				203,0	17,5			1,63	143,1	59,9	233,5	83,54	65/4/5	+	-
2,8	37,8	35,0	32,2	59,3	3,3	31,5	39,2	4,43	43,0	16,3	190,6	28,38	65/5/1	+	+
				89,6	5,2			2,81	67,5	22,1	189,7	38,59	65/5/2	+	+
				136,0	8,0			1,83	105,3	30,7	192,4	53,64	65/5/3	+	+
				195,0	11,8			1,24	152,6	42,4	189,1	74,03	65/5/4	+	-
				283,0	17,5			0,84	223,1	59,9	186,4	104,62	65/5/5	+	-
2,8	44,8	42,0	39,2	67,1	3,3	38,3	46,4	2,56	50,8	16,3	130,3	34,03	65/6/1	+	+
				101,0	5,2			1,63	78,9	22,1	128,3	46,26	65/6/2	+	+
				155,0	8,0			1,06	124,3	30,7	131,4	64,31	65/6/3	+	+
				219,0	11,8			0,72	176,6	42,4	126,6	88,74	65/6/4	+	-
				324,0	17,5			0,48	264,1	59,9	127,7	125,45	65/6/5	+	-



Symbole v tabulke

 Brúsený koncový závit

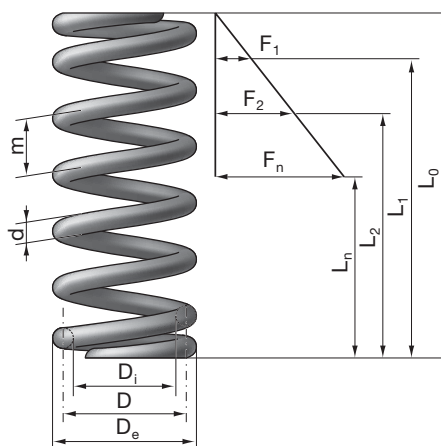
 Bezpečné proti vybočeniu



číslo 1.1.12

d [mm]	D _o [mm]	D [mm]	D _i [mm]	L _o [mm]	n	D _d [mm]	D _h [mm]	R [N/mm]	s _n [mm]	L _n [mm]	F _n [N]	M [g]	Číslo tovaru		
3,0	19,4	16,4	13,4	27,0	3,3	13,0	20,0	56,76	9,6	17,4	542,3	15,26	65/27/1	+	+
				34,0	4,3			43,56	13,3	20,7	577,7	18,14	65/27/2	+	+
				42,0	5,5			34,06	17,3	24,7	589,6	21,60	65/27/3	+	+
				52,0	7,0			26,76	22,1	29,9	591,2	25,92	65/27/4	+	+
				64,0	9,0			20,81	27,8	36,2	578,4	31,68	65/27/5	+	+
				80,0	11,5			16,29	35,6	44,4	579,2	38,88	65/27/6	+	+
				103,0	15			12,49	47,0	56,0	587,4	48,97	65/27/7	+	-
3,0	22,5	19,5	16,5	31,0	3,3	16,1	23,2	33,77	13,6	17,4	457,6	18,13	65/37/1	+	+
				39,0	4,3			25,91	18,3	20,7	473,2	21,56	65/37/2	+	+
				48,0	5,5			20,26	23,3	24,7	472,3	25,67	65/37/3	+	+
				60,0	7,0			15,92	30,4	29,6	483,5	30,81	65/37/4	+	+
				75,0	9,0			12,38	38,8	36,2	480,2	37,66	65/37/5	+	+
				91,0	11,5			9,69	46,6	44,4	451,1	46,20	65/37/6	+	+
				117,0	15,0			7,43	61,0	56,0	453,4	58,19	65/37/7	+	-
3,0	26,5	23,5	20,5	37,0	3,3	20,0	27,3	19,29	19,6	17,4	377,2	21,85	65/47/1	+	+
				48,0	4,3			14,81	27,3	20,7	403,6	25,99	65/47/2	+	+
				60,0	5,5			11,57	35,3	24,7	408,7	30,95	65/47/3	+	+
				74,0	7,0			9,09	44,4	29,6	403,6	37,15	65/47/4	+	+
				91,0	9,0			7,07	54,8	36,2	387,6	45,39	65/47/5	+	+
				115,0	11,5			5,54	70,6	44,4	390,6	55,72	65/47/6	+	+
				147,0	15			4,24	91,0	56,0	386,4	70,17	65/47/7	+	-
3,0	31,7	28,7	25,7	52,0	3,5	25,1	32,8	9,99	33,8	18,2	337,8	27,73	65/57/1	+	+
				65,0	4,5			7,77	43,5	21,5	337,8	32,79	65/57/2	+	+
				80,0	5,7			6,13	54,7	25,3	335,1	38,85	65/57/3	+	+
				103,0	7,5			4,66	71,7	31,3	334,2	47,94	65/57/4	+	+
				131,0	9,7			3,60	92,5	38,5	333,2	59,06	65/57/5	+	+
				145,0	12,7			2,75	96,6	48,4	265,9	74,04	65/57/6	+	+
				190,0	15,7			2,23	131,7	58,3	293,3	89,24	65/57/7	+	-
3,0	38,8	35,8	32,8	51,0	3,3	32,0	40,0	5,46	33,6	17,4	183,1	33,25	65/67/1	+	+
				77,0	5,0			3,60	54,0	23,0	194,3	43,96	65/67/2	+	+
				107,0	7,0			2,57	77,4	29,6	199,0	56,55	65/67/3	+	+
				150,0	10,0			1,80	110,5	39,5	199,0	75,42	65/67/4	+	+
				200,0	14,0			1,29	147,3	52,7	189,5	100,54	65/67/5	+	-

Symbole v tabulke

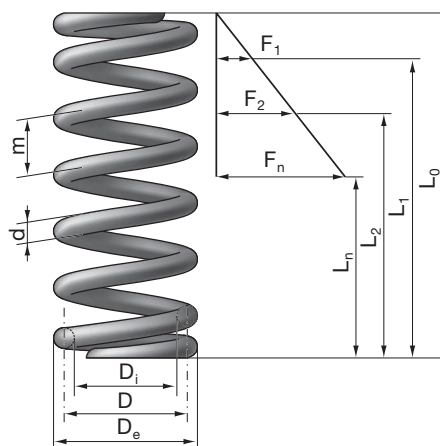

 Brúsený koncový závit

 Bezpečné proti vybočeniu





d = 3,2 - 3,5 mm

HENNLICH INDUSTRIETECHNIK, spol. s r. o.



d [mm]	D _o [mm]	D [mm]	D _i [mm]	L _o [mm]	n	D _d [mm]	D _h [mm]	R [N/mm]	s _n [mm]	L _n [mm]	F _n [N]	M [g]	Číslo tovaru		
3,2	19,2	16,0	12,8	27,5	3,5	12,4	19,8	74,61	8,2	19,3	611,5	17,57	66/1/1	+	+
				40,0	5,5			47,48	13,7	26,3	649,3	23,97	66/1/2	+	+
				59,0	8,5			30,72	22,1	36,9	680,4	33,56	66/1/3	+	+
				83,5	12,5			20,89	32,6	50,9	681,2	46,35	66/1/4	+	-
				120,0	18,5			14,11	48,0	72,0	678,2	65,53	66/1/5	+	-
3,2	23,2	20,0	16,8	33,5	3,5	16,4	23,9	38,20	14,2	19,3	542,3	21,96	66/2/1	+	+
				49,5	5,5			24,31	23,2	26,3	563,4	29,96	66/2/2	+	+
				74,0	8,5			15,73	36,9	37,1	580,9	41,96	66/2/3	+	+
				105,0	12,5			10,70	54,1	50,9	578,7	57,94	66/2/4	+	-
				155,0	18,5			7,23	80,4	74,6	580,9	81,95	66/2/5	+	-
3,2	28,2	25,0	21,8	42,5	3,5	21,3	29,1	19,56	23,2	19,3	453,7	27,46	66/3/1	+	+
				63,5	5,5			12,45	37,2	26,3	462,7	37,46	66/3/2	+	+
				94,5	8,5			8,05	57,6	36,9	464,2	52,46	66/3/3	+	+
				135,0	12,5			5,48	84,1	50,9	460,6	72,46	66/3/4	+	-
				200,0	18,5			3,70	125,6	74,4	464,7	102,49	66/3/5	+	-
3,2	35,2	32,0	28,8	58,5	3,5	28,1	36,5	9,33	38,9	19,6	363,1	35,19	66/4/1	+	+
				88,5	5,5			5,93	61,2	27,3	363,1	48,02	66/4/2	+	+
				135,0	8,5			3,84	94,6	40,4	363,1	67,29	66/4/3	+	+
				190,0	12,5			2,61	139,0	51,0	363,1	92,91	66/4/4	+	-
				280,0	18,5			1,76	205,8	74,2	363,1	131,41	66/4/5	+	-
3,2	43,2	40,0	36,8	82,0	3,5	36,0	45,1	4,77	60,8	21,2	290,5	44,08	66/5/1	+	+
				125,0	5,5			3,04	95,6	29,4	290,5	60,18	66/5/2	+	+
				190,0	8,5			1,97	147,7	42,3	290,5	84,33	66/5/3	+	+
				275,0	12,5			1,34	217,3	57,7	290,5	116,52	66/5/4	+	-
				405,0	18,5			0,90	321,5	83,5	290,5	164,82	66/5/5	+	-
3,2	51,2	48,0	44,8	87,0	3,5	43,8	53,1	2,76	67,7	19,3	187,1	52,78	66/6/1	+	+
				135,0	5,5			1,76	108,7	26,3	191,1	72,06	66/6/2	+	+
				203,0	8,5			1,14	166,1	36,9	189,0	100,94	66/6/3	+	+
				282,0	12,5			0,77	231,1	50,9	178,8	139,34	66/6/4	+	-
				430,0	18,5			0,52	358,0	72,0	187,2	197,22	66/6/5	+	-
3,6	21,6	18,0	14,4	28,1	3,3	14,0	22,2	89,02	7,2	20,9	637,2	24,09	67/1/1	+	+
				40,7	5,2			56,49	12,3	28,4	692,1	32,74	67/1/2	+	+
				59,4	8,0			36,72	19,9	39,5	730,3	45,48	67/1/3	+	+
				83,8	11,8			24,89	29,3	54,5	728,7	62,76	67/1/4	+	-
				121,0	17,5			16,79	44,0	77,0	737,8	88,68	67/1/5	+	-
3,6	25,6	22,0	18,4	32,0	3,3	17,9	26,3	48,76	11,1	20,9	539,2	29,43	67/2/1	+	+
				46,0	5,2			30,94	17,6	28,4	543,1	39,98	67/2/2	+	+
				70,0	8,0			20,11	30,5	39,5	613,2	55,56	67/2/3	+	+
				98,6	11,8			13,64	44,1	54,5	600,9	76,67	67/2/4	+	+
				143,0	17,5			9,19	66,0	77,0	606,3	108,34	67/2/5	+	-
3,6	32,6	29,0	25,4	42,4	3,3	24,8	33,5	21,29	21,5	20,9	456,8	38,79	67/3/1	+	+
				62,9	5,2			13,51	34,5	28,4	465,4	52,72	67/3/2	+	+
				93,6	8,0			8,78	54,1	39,5	474,9	73,25	67/3/3	+	+
				131,0	11,8			5,95	76,5	54,5	455,2	101,07	67/3/4	+	+
				192,0	17,5			4,01	115,0	77,0	461,4	142,85	67/3/5	+	-
3,6	39,6	36,0	32,4	54,4	3,3	31,7	40,8	11,13	33,5	20,9	372,3	48,18	67/4/1	+	+
				81,3	5,2			7,06	52,9	28,4	373,2	65,48	67/4/2	+	+
				122,0	8,0,0			4,59	82,5	39,5	378,6	90,99	67/4/3	+	+
				175,0	11,8			3,11	120,5	54,5	374,9	125,59	67/4/4	+	+
				253,0	17,5			2,10	176,0	77,0	369,2	177,48	67/4/5	+	-
3,6	48,6	45,0	41,4	75,4	3,3	40,5	50,3	5,70	54,5	20,9	310,3	60,32	67/5/1	+	+
				114,0	5,2			3,62	85,6	28,4	309,3	82,00	67/5/2	+	+
				173,0	8,0			2,35	133,5	39,5	313,7	113,98	67/5/3	+	+
				243,0	11,8			1,59	188,5	54,5	300,3	157,26	67/5/4	+	-
				362,0	17,5			1,07	28,05	77,0	306,1	222,34	67/5/5	+	-
3,6	57,6	54,0	50,4	85,0	3,3	49,3	59,6	3,30	64,1	20,9	211,2	72,32	67/6/1	+	+
				129,0	5,2			2,09	100,6	28,4	210,4	98,31	67/6/2	+	+
				194,0	8,0			1,36	154,5	39,5	210,1	136,62	67/6/3	+	+
				278,0	11,8			0,92	223,5	54,5	206,0	188,56	67/6/4	+	+
				408,0	17,5			0,62	331,0	77,0	205,8	266,52	67/6/5	+	-

číslo 1.1.14



d [mm]	D _e [mm]	D [mm]	D _i [mm]	L _o [mm]	n	D _d [mm]	D _h [mm]	R [N/mm]	s _n [mm]	L _n [mm]	F _n [N]	M [g]	Číslo tovaru		
4,0	24,0	20,0	16,0	33,5	3,5	15,6	24,7	93,26	9,4	24,1	873,8	34,31	68/1/1	+	+
				49,0	5,5			59,35	16,1	32,9	955,2	46,80	68/1/2	+	+
				72,0	8,5			38,40	25,9	46,1	995,9	65,53	68/1/3	+	+
				105,0	12,5			26,11	41,4	63,6	1080,6	90,54	68/1/4	+	-
				150,0	18,5			17,64	60,1	89,9	1059,7	127,99	68/1/5	+	-
4,0	29,0	25,0	21,0	41,0	3,5	20,5	29,8	47,75	16,9	24,1	805,5	42,88	68/2/1	+	+
				60,5	5,5			30,38	27,6	32,9	838,5	58,49	68/2/2	+	+
				89,5	8,5			19,66	43,4	46,1	853,9	81,91	68/2/3	+	+
				130,0	12,5			13,37	64,9	65,1	867,7	113,16	68/2/4	+	+
				185,0	18,5			9,03	95,1	89,9	858,7	159,95	68/2/5	+	-
4,0	36,0	32,0	28,0	53,5	3,5	27,3	37,1	22,77	29,4	24,1	668,7	54,90	68/3/1	+	+
				79,5	5,5			14,49	46,6	32,9	675,1	74,90	68/3/2	+	+
				120,0	8,5			9,38	72,3	47,7	677,9	104,92	68/3/3	+	+
				170,0	12,5			6,38	106,3	63,7	677,9	144,89	68/3/4	+	-
				250,0	18,5			4,31	157,4	92,6	677,9	204,91	68/3/5	+	-
4,0	44,0	40,0	36,0	71,0	3,5	35,2	45,5	11,66	46,5	24,5	542,3	68,69	68/4/1	+	+
				105,0	5,5			7,42	72,1	32,9	534,8	93,71	68/4/2	+	+
				160,0	8,5			4,80	113,0	47,0	542,3	131,29	68/4/3	+	+
				235,0	12,5			3,26	166,2	68,8	542,3	181,42	68/4/4	+	-
				340,0	18,5			2,21	245,9	94,1	542,3	256,52	68/4/5	+	-
4,0	54,0	50,0	46,0	99,0	3,5	45,0	56,2	5,97	72,7	26,3	433,9	86,04	68/5/1	+	+
				150,0	5,5			3,80	114,2	35,8	433,9	117,43	68/5/2	+	+
				230,0	8,5			2,46	176,5	53,5	433,9	164,58	68/5/3	+	+
				335,0	12,5			1,67	259,6	75,4	433,9	227,42	68/5/4	+	-
				490,0	18,5			1,13	384,2	105,8	433,9	321,64	68/5/5	+	-
4,0	64,0	60,0	56,0	112,0	3,5	54,8	66,5	3,45	87,9	24,1	303,5	103,14	68/6/1	+	+
				169,0	5,5			2,20	136,1	32,9	299,1	140,75	68/6/2	+	+
				257,0	8,5			1,42	210,9	46,1	300,0	197,21	68/6/3	+	+
				367,0	12,5			0,97	303,4	63,6	293,4	272,37	68/6/4	+	-
				550,0	18,5			0,65	460,1	89,9	300,6	385,38	68/6/5	+	-
4,5	27,0	22,5	18,0	36,0	3,3	17,5	27,7	111,27	9,9	26,1	1097,0	47,07	69/1/1	+	+
				51,0	5,2			70,62	15,5	35,5	1093,7	63,94	69/1/2	+	+
				75,0	8,0			45,90	25,7	49,3	1178,6	88,83	69/1/3	+	+
				105,0	11,8			31,12	36,9	68,1	1149,4	122,57	69/1/4	+	+
				153,0	17,5			20,98	56,8	96,2	1192,3	173,23	69/1/5	+	-
4,5	34,5	30,0	25,5	42,0	3,3	24,9	35,4	46,94	15,9	26,1	744,5	62,67	69/2/1	+	+
				66,0	5,2			29,79	30,5	35,5	908,3	85,23	69/2/2	+	+
				98,0	8,0			19,36	48,7	49,3	942,6	118,42	69/2/3	+	+
				140,0	11,8			13,13	71,9	68,1	944,4	163,43	69/2/4	+	+
				204,0	17,5			8,85	107,8	96,2	954,4	230,98	69/2/5	+	-
4,5	40,5	36,0	31,5	53,0	3,3	30,8	41,7	27,17	26,9	26,1	729,7	75,25	69/3/1	+	+
				77,0	5,2			17,24	41,5	35,5	715,3	102,24	69/3/2	+	+
				115,0	8,0			11,21	65,7	49,3	736,0	142,06	69/3/3	+	+
				165,0	11,8			7,60	96,9	68,1	736,4	196,08	69/3/4	+	+
				239,0	17,5			5,12	142,8	96,2	731,6	277,09	69/3/5	+	-
4,5	49,5	45,0	40,5	68,0	3,3	39,6	51,0	13,91	41,9	26,1	582,2	94,10	69/4/1	+	+
				102,0	5,2			8,83	66,5	35,5	586,9	127,90	69/4/2	+	+
				152,0	8,0			5,74	102,7	49,3	589,1	177,71	69/4/3	+	+
				219,0	11,8			3,89	150,9	68,1	587,1	245,30	69/4/4	+	+
				335,0	17,5			2,62	238,8	96,2	626,4	346,94	69/4/5	+	-
4,5	60,5	56,0	51,5	93,0	3,3	50,4	62,6	7,22	66,9	26,1	482,5	117,26	69/5/1	+	+
				139,0	5,2			4,58	103,5	35,5	474,0	159,39	69/5/2	+	+
				199,0	8,0			2,98	149,7	49,3	445,6	221,33	69/5/3	+	+
				304,0	11,8			2,02	235,9	68,1	476,2	305,81	69/5/4	+	-
				471,0	17,5			1,36	374,8	96,2	510,1	432,71	69/5/5	+	-
4,5	72,0	67,5	63,0	105,0	3,3	61,6	74,4	4,12	78,9	26,1	325,0	141,23	69/6/1	+	+
				161,0	5,2			2,62	125,5	35,5	328,2	192,01	69/6/2	+	+
				242,0	8,0			1,70	192,7	49,3	327,6	266,83	69/6/3	+	+
				349,0	11,8			1,15	280,9	68,1	323,8	368,32	69/6/4	+	+
				516,0	17,5			0,78	419,8	96,2	326,3	520,66	69/6/5	+	-

d = 5,6 - 6,0 mm

HENNLICH INDUSTRIETECHNIK, spol. s r. o.

d [mm]	D _e [mm]	D [mm]	D _i [mm]	L ₀ [mm]	n	D _d [mm]	D _h [mm]	R [N/mm]	s _n [mm]	L _n [mm]	F _n [N]	M [g]	Číslo tovaru		
5,0	30,0	25,0	20,0	41,0	3,5	19,5	30,8	116,57	10,9	30,1	1267,7	66,99	80/1/1	+	+
				60,0	5,5			74,18	18,9	41,1	1403,6	91,38	80/1/2	+	+
				87,5	8,5			48,00	30,0	57,5	1439,5	127,94	80/1/3	+	+
				125,0	12,5			32,64	45,6	79,4	1487,7	176,71	80/1/4	+	+
				180,0	18,5			22,05	67,7	112,3	1493,4	249,83	80/1/5	+	-
5,0	37,0	32,0	27,0	51,0	3,5	26,4	38,0	55,59	20,9	30,1	1160,4	85,72	80/2/1	+	+
				75,0	5,5			35,37	33,9	41,1	1199,9	116,93	80/2/2	+	+
				110,0	8,5			22,89	52,5	57,5	1201,4	163,73	80/2/3	+	+
				160,0	12,5			15,56	80,6	79,4	1254,1	226,19	80/2/4	+	+
				230,0	18,5			10,52	117,7	112,3	1237,9	319,78	80/2/5	+	-
5,0	45,0	40,0	35,0	64,0	3,5	34,2	46,3	28,46	33,9	30,1	964,1	107,17	80/3/1	+	+
				95,5	5,5			18,11	54,4	41,1	985,6	146,21	80/3/2	+	+
				140,0	8,5			11,72	82,5	57,5	966,7	204,72	80/3/3	+	+
				205,0	12,5			7,97	125,6	79,4	1000,7	282,84	80/3/4	+	+
				300,0	18,5			5,38	187,7	112,3	1010,5	399,97	80/3/5	+	-
5,0	55,0	50,0	45,0	85,0	3,5	44,0	56,8	14,57	54,9	30,1	799,6	134,08	80/4/1	+	+
				130,0	5,5			9,27	87,2	42,8	808,4	183,00	80/4/2	+	+
				195,0	8,5			6,00	134,7	60,3	808,4	256,32	80/4/3	+	+
				280,0	12,5			4,08	198,1	81,9	808,4	354,04	80/4/4	+	-
				410,0	18,5			2,76	293,2	116,8	808,4	500,69	80/4/5	+	-
5,0	68,0	63,0	58,0	120,0	3,5	56,7	70,6	7,28	88,1	31,9	641,6	169,27	80/5/1	+	+
				180,0	5,5			4,64	138,4	41,6	641,6	230,97	80/5/2	+	+
				275,0	8,5			3,00	213,9	61,1	641,6	323,65	80/5/3	+	+
				395,0	12,5			2,04	314,6	80,4	641,6	447,07	80/5/4	+	-
				585,0	18,5			1,38	465,5	119,5	641,6	632,44	80/5/5	+	-
5,0	80,0	75,0	70,0	159,0	3,5	68,5	83,7	4,32	124,8	34,2	538,9	201,96	80/6/1	+	+
				267,0	5,5			2,75	196,2	70,8	538,9	276,44	80/6/2	+	+
				374,0	8,5			1,78	303,1	70,9	538,9	386,54	80/6/3	+	+
				528,0	12,5			1,21	445,8	82,2	538,9	533,72	80/6/4	+	+
				785,0	18,5			0,82	659,8	125,2	538,9	755,19	80/6/5	+	-
6,0	38,0	32,0	26,0	60,0	4,3	25,4	39,0	93,82	18,6	41,4	1741,0	141,40	81/10/1	+	+
				73,5	5,5			73,35	24,2	49,3	1772,4	168,34	81/10/2	+	+
				97,0	7,5			53,79	34,5	62,5	1856,1	213,27	81/10/3	+	+
				131,0	10,5			38,42	48,8	82,2	1873,9	280,63	81/10/4	+	+
				176,0	14,5			27,82	67,5	108,5	1876,9	370,44	81/10/5	+	-
6,0	43,0	37,0	31,0	67,0	4,3	30,3	44,1	60,69	25,6	41,4	1551,1	163,43	81/20/1	+	+
				82,5	5,5			47,45	33,2	49,3	1573,6	194,58	81/20/2	+	+
				108,5	7,5			34,80	46,0	62,5	1600,9	246,50	81/20/3	+	+
				148,0	10,5			24,85	65,8	82,2	1634,8	324,39	81/20/4	+	+
				200,0	14,5			18,00	91,5	108,5	1646,1	428,23	81/20/5	+	-
6,0	48,7	42,7	36,7	76,0	4,3	35,9	50,0	39,49	34,6	41,4	1364,6	188,58	81/30/1	+	+
				94,5	5,5			30,87	45,2	49,3	1394,3	224,54	81/30/2	+	+
				124,5	7,5			22,64	62,0	62,5	1403,8	284,46	81/30/3	+	+
				170,0	10,5			16,17	87,8	82,2	1419,4	374,35	81/30/4	+	+
				231,0	14,5			11,71	122,5	108,5	1434,0	494,21	81/30/5	+	-
6,0	54,5	48,5	42,5	88,0	4,3	41,6	56,0	26,95	46,6	41,4	1254,6	214,24	81/40/1	+	+
				110,0	5,5			21,07	60,7	49,3	1278,0	255,12	81/40/2	+	+
				146,0	7,5			15,45	83,5	62,5	1290,2	323,22	81/40/3	+	+
				200,0	10,5			11,04	117,8	82,2	1299,7	425,38	81/40/4	+	+
				271,0	14,5			7,99	162,5	108,5	1298,3	561,57	81/40/5	+	-
6,0	64,0	58,0	52,0	111,0	4,3	50,9	65,9	15,76	69,6	41,4	1096,0	256,39	81/50/1	+	+
				140,0	5,5			12,32	90,7	49,3	1116,8	305,34	81/50/2	+	+
				186,0	7,5			9,03	123,5	62,5	1115,7	386,87	81/50/3	+	+
				255,0	10,5			6,45	172,8	82,2	1114,8	509,16	81/50/4	+	+
				349,0	14,5			4,67	240,5	108,5	1123,6	672,27	81/50/5	+	-



číslo 1.1.16

	d [mm]	D _e [mm]	D [mm]	D _i [mm]	L ₀ [mm]	n	D _d [mm]	D _h [mm]	R [N/mm]	s _n [mm]	L _n [mm]	F _n [N]	M [g]	Číslo tovaru									
DT	6,3	29,2	22,9	16,6	47,0	3,5	16,2	30,0	360,74	9,0	38,0	3254,4	97,76	81/55/1	+	+							
					57,0	4,5			280,57	12,1	44,9	3399,6	115,53	81/55/2	+	+							
					70,0	5,8			217,69	16,1	53,9	3513,4	138,63	81/55/3	+	+							
					87,0	7,5			168,34	21,4	65,6	3602,7	168,85	81/55/4	+	+							
					107,0	9,5			132,90	27,6	79,4	3666,9	204,39	81/55/5	+	+							
					126,0	11,5			109,79	32,8	93,2	3598,9	239,90	81/55/6	+	-							
					155,0	14,5			87,07	41,1	113,9	3575,7	293,19	81/55/7	+	-							
DT	6,3	31,1	24,8	18,5	49,0	3,5	18,0	32,0	284,01	11,0	38,0	3130,3	105,80	81/66/1	+	+							
					60,0	4,5			220,90	15,1	44,9	3339,2	125,05	81/66/2	+	+							
					73,0	5,8			171,39	19,1	53,9	3280,3	150,03	81/66/3	+	+							
					91,0	7,5			132,54	25,4	65,6	3366,7	182,74	81/66/4	+	+							
					112,0	9,5			104,64	32,6	79,4	3410,2	221,21	81/66/5	+	+							
					133,0	11,5			86,44	39,8	93,2	3438,6	259,69	81/66/6	+	-							
					162,0	14,5			68,56	48,1	113,9	3295,1	317,31	81/66/7	+	-							
DT	6,3	34,0	27,7	21,4	52,0	3,5	20,9	35,0	203,82	14,0	38,0	2858,0	118,07	81/77/1	+	+							
					64,0	4,5			158,53	19,1	44,9	3030,5	139,56	81/77/2	+	+							
					78,0	5,8			123,00	24,1	53,9	2969,1	167,45	81/77/3	+	+							
					98,0	7,5			95,12	32,4	65,6	3081,9	203,98	81/77/4	+	+							
					120,0	9,5			75,09	40,6	79,4	3048,1	246,90	81/77/5	+	+							
					143,0	11,5			62,03	49,8	93,2	3088,1	289,86	81/77/6	+	+							
					177,0	14,5			49,20	63,1	113,9	3102,7	354,29	81/77/7	+	-							
DT	6,3	38,3	32,0	25,7	50,0	3,5	25,1	39,2	140,1	12,0	38,0	1684,3	136,06	82/1/1	+	+							
					75,0	5,5			89,16	23,2	51,8	2069,4	185,64	82/1/2	+	+							
					110,0	8,5			57,69	37,5	72,5	2163,1	259,93	82/1/3	+	+							
					155,0	12,5			39,23	54,9	100,1	2152,7	358,95	82/1/4	+	+							
					225,0	18,5			26,51	83,4	141,6	2211,8	507,54	82/1/5	+	-							
					DT	6,3			38,9	32,6	26,3	59,0	3,5	25,7	40,0	125,04	21,0	38,0	2628,5	138,88	81/88/1	+	+
												72,0	4,5			97,25	27,1	44,9	2637,1	164,14	81/88/2	+	+
89,0	5,8	75,45	35,1	53,9			2651,4	196,98				81/88/3	+			+							
111,0	7,5	58,35	45,4	65,6			2649,2	239,92				81/88/4	+			+							
137,0	9,5	46,07	57,6	79,4			2653,0	290,44				81/88/5	+			+							
162,0	11,5	38,06	68,8	93,2			2617,4	340,93				81/88/6	+			+							
200,0	14,5	30,18	86,1	113,9			2597,6	416,69				81/88/7	+			-							
DT	6,3	46,3	40,0	33,7	60,0	3,5	32,9	47,5	71,73	22,0	38,0	1579,7	170,00	82/2/1	+	+							
					90,0	5,5			45,65	38,2	51,8	1744,3	231,94	82/2/2	+	+							
					135,0	8,5			29,54	62,5	72,5	1845,9	324,85	82/2/3	+	+							
					195,0	12,5			20,09	94,9	100,1	1905,6	448,72	82/2/4	+	+							
					280,0	18,5			13,57	138,4	141,6	1878,8	634,39	82/2/5	+	-							
					DT	6,3			56,3	50,0	43,7	80,0	3,5	42,7	57,9	36,73	41,8	38,2	1536,3	212,67	82/3/1	+	+
												115,0	5,5			23,37	63,2	51,8	1477,4	290,01	82/3/2	+	+
175,0	8,5	15,12	101,6	73,4			1536,3	406,26				82/3/3	+			+							
250,0	12,5	10,28	149,4	100,6			1536,3	561,10				82/3/4	+			+							
365,0	18,5	6,95	221,1	143,9			1536,3	793,44				82/3/5	+			-							
DT	6,3	69,3	63,0	56,7			105,0	3,5				55,5	71,5			18,36	66,4	38,6	1219,3	268,14	82/4/1	+	+
							155,0	5,5								11,68	103,2	51,8	1205,9	365,76	82/4/2	+	+
					235,0	8,5	7,56	161,3	73,7	1219,3	512,37			82/4/3	+	+							
					340,0	12,5	5,14	237,2	102,8	1219,3	707,79			82/4/4	+	-							
					500,0	18,5	3,47	351,0	149,0	1219,3	1001,01			82/4/5	+	-							
					DT	6,3	86,3	80,0	73,7	145,0	3,5			72,1	89,4	8,97	107,0	38,0	959,6	340,95	82/5/1	+	+
										220,0	5,5					5,71	168,2	51,8	959,8	465,31	82/5/2	+	+
335,0	8,5	3,69	260,1	74,9						960,2	651,95	82/5/3	+			+							
490,0	12,5	2,51	382,4	107,6						960,2	900,86	82/5/4	+			-							
720,0	18,5	1,70	566,0	154,0						960,2	1274,13	82/5/5	+			-							
DT	6,3	101,3	95,0	88,7						187,0	3,5	86,8	105,5			5,35	149,0	38,0	797,9	405,51	82/6/1	+	+
										276,0	5,5					3,41	224,2	51,8	764,0	553,16	82/6/2	+	+
					420,0	8,5	2,20	347,5	72,5	766,2	775,07			82/6/3	+	+							
					610,0	12,5	1,50	509,9	100,1	764,4	1070,87			82/6/4	+	-							
					840,0	18,5	1,01	698,4	141,6	707,5	1512,51			82/6/5	+	-							

DT - náter Delta Tone

d = 7,0 - 8,0 mm

HENNLICH INDUSTRIETECHNIK, spol. s r. o.

	d [mm]	D _e [mm]	D [mm]	D _i [mm]	L ₀ [mm]	n	D _d [mm]	D _h [mm]	R [N/mm]	s _n [mm]	L _n [mm]	F _n [N]	M [g]	Číslo tovaru							
DT	7,0	34,8	27,8	20,8	55,0	3,5	20,3	35,8	307,32	12,8	42,2	3941,4	146,42	83/0/1	+	+					
					66,0	4,5			239,03	16,2	49,8	3862,0	173,00	83/0/2	+	+					
					82,0	5,8			185,45	22,2	59,8	4114,9	207,64	83/0/3	+	+					
					101,0	7,5			143,42	28,2	72,8	4037,5	252,85	83/0/4	+	+					
					125,0	9,5			113,22	36,8	88,2	4168,5	306,11	83/0/5	+	+					
					148,0	11,5			93,53	44,5	103,5	4160,3	359,34	83/0/6	+	-					
					181,0	14,5			74,18	54,5	126,5	4041,0	439,11	83/0/7	+	-					
DT	7,0	38,7	31,7	24,7	68,0	4,4	24,1	40,0	164,88	18,9	49,1	3120,1	193,98	83/1/1	+	+					
					83,0	5,6			129,55	24,7	58,3	3202,7	230,36	83/1/2	+	+					
					101,0	7,0			103,64	32,0	69,0	3315,0	272,83	83/1/3	+	+					
					126,0	9,0			80,61	41,7	84,3	3357,3	333,47	83/1/4	+	+					
					156,0	11,5			63,08	52,5	103,5	3310,6	409,23	83/1/5	+	+					
					198,0	15,0			48,36	67,6	130,4	3271,4	515,28	83/1/6	+	-					
					8,0	48,0			40,0	32,0	65,0	3,5	31,3	49,2	186,51	16,8	48,2	3139,1	274,37	84/1/1	+
	90,0	5,5	118,69	24,3	65,7		2885,8	374,00			84/1/2	+			+						
	135,0	8,5	76,80	43,0	92,0		3305,4	523,81			84/1/3	+			+						
	190,0	12,5	52,22	63,0	127,0		3290,5	723,33			84/1/4	+			+						
	275,0	18,5	35,29	95,5	179,5		3368,4	1022,72			84/1/5	+			-						
	8,0	58,0	50,0	42,0	75,0		3,5	41,1			59,4	95,50			26,8	48,2	2562,2	342,66	84/2/1	+	+
	110,0				5,5		60,77					44,3			65,7	2692,9	467,39	84/2/2	+	+	
	160,0				8,5	39,32	68,0		92,0	2675,4		654,37	84/2/3	+	+						
	230,0				12,5	26,74	103,0		127,0	2754,3		903,82	84/2/4	+	+						
	335,0				18,5	18,07	155,5		179,5	2808,6		1278,01	84/2/5	+	-						
	8,0				71,0	63,0	55,0		95,0	3,5		53,8	72,9	47,74	46,8	48,2	2235,6	431,80	84/3/1	+	+
	140,0								5,5	30,38				74,3	65,7	2257,6	589,00	84/3/2	+	+	
	205,0	8,5	19,66	113,0				92,0	2222,0	824,67	84/3/3			+	+						
	300,0	12,5	13,37	173,0				127,0	2312,6	1139,30	84/3/4			+	+						
	435,0	18,5	9,03	255,5				179,5	2307,2	1610,89	84/3/5			+	-						
	8,0	88,0	80,0	72,0				125,0	3,5	70,5	90,6			23,31	76,8	48,2	1791,2	548,59	84/4/1	+	+
	180,0							5,5	14,84					114,3	65,7	1696,0	748,08	84/4/2	+	+	
	285,0				8,5	9,60	193,0	92,0	1853,2			1048,44	84/4/3	+	+						
	410,0				12,5	6,53	283,0	127,0	1847,5			1448,17	84/4/4	+	+						
	600,0				18,5	4,41	420,5	179,5	1854,6			2047,89	84/4/5	+	-						
	8,0				108,0	100,0	92,0	170,0	3,5			90,1	111,6	11,94	121,8	48,2	1454,3	686,56	84/5/1	+	+
	260,0							5,5	7,60					194,3	65,7	1476,1	937,01	84/5/2	+	+	
	390,0	8,5	4,92	298,0				92,0	1464,9	1312,41	84/5/3			+	+						
	570,0	12,5	3,34	443,0				127,0	1480,7	1813,32	84/5/4			+	-						
	835,0	18,5	2,26	655,5				179,5	1480,2	2564,41	84/5/5			+	-						
	8,0	128,0	120,0	112,0				220,0	3,5	109,7	132,8			6,91	171,8	48,2	1187,0	824,90	84/6/1	+	+
340,0	5,5							4,40	274,3					65,7	1205,9	1126,15	84/6/2	+	+		
507,0	8,5				2,84	415,0	92,0	1180,6	1577,23			84/6/3	+	+							
740,0	12,5				1,93	613,0	127,0	1185,7	2179,31			84/6/4	+	-							
1080,0	18,5				1,31	900,5	179,5	1176,8	3081,86			84/6/5	+	-							

DT - náter Delta Tone

Symbole v tabulke

 Brúsený koncový závit

 Bezpečné proti vybočeniu

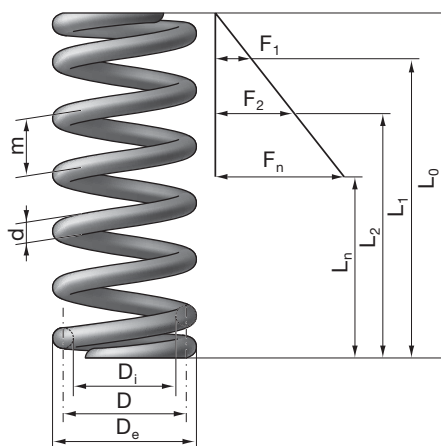

číslo 1.1.18

	d [mm]	D _e [mm]	D [mm]	D _i [mm]	L ₀ [mm]	n	D _d [mm]	D _h [mm]	R [N/mm]	s _n [mm]	L _n [mm]	F _n [N]	M [g]	Číslo tovaru	▽▽▽	↗
DT	8,2	38,9	30,7	22,5	62,0	3,5	22,0	40,0	429,71	12,6	49,4	5427,7	221,96	85/1/1	+	+
					75,0	4,5			334,22	16,7	58,3	5566,4	262,30	85/1/2	+	+
					96,0	5,8			259,31	24,9	71,1	6453,3	315,00	85/1/3	+	+
					115,0	7,5			200,53	29,7	85,3	5961,1	383,38	85/1/4	+	+
					141,0	9,5			158,31	37,8	103,2	5980,2	464,06	85/1/5	+	+
					167,0	11,5			130,78	45,8	121,2	5992,6	544,75	85/1/6	+	-
					206,0	14,5			103,72	57,9	148,1	6004,9	665,78	85/1/7	+	-
DT	8,5	58,0	49,5	41,0	80,0	3,4	40,1	59,6	121,84	29,8	50,2	3626,3	376,41	85/2/1	+	+
					100,0	4,4			94,15	40,5	59,5	3809,2	446,26	85/2/2	+	+
					122,0	5,6			73,97	51,3	70,7	3794,5	529,95	85/2/3	+	+
					149,0	7,0			59,18	65,3	83,7	3862,7	627,67	85/2/4	+	+
					186,0	9,0			46,03	83,7	102,3	3850,9	767,18	85/2/5	+	+
					233,0	11,5			36,02	107,4	125,6	3869,0	941,62	85/2/6	+	+
					300,0	15,0			27,62	141,8	158,2	3917,3	1185,9	85/2/7	+	-
DT	8,5	68,1	59,6	51,1	96,0	3,4	50,0	70,0	69,80	45,8	50,2	3194,3	453,23	85/3/1	+	+
					120,0	4,4			53,94	60,5	59,5	3261,0	537,31	85/3/2	+	+
					148,0	5,6			42,38	77,3	70,7	3275,7	638,17	85/3/3	+	+
					183,0	7,0			33,90	98,5	84,5	3338,3	755,97	85/3/4	+	+
					230,0	9,0			26,37	126,6	103,4	3338,3	924,09	85/3/5	+	+
					285,0	11,5			20,64	159,4	125,6	3289,6	1134,02	85/3/6	+	+
					360,0	15,0			15,82	201,8	158,2	3193,5	1427,82	85/3/7	+	-
DT	9,0	48,7	39,7	30,7	71,0	3,4	30,0	50,0	296,84	17,7	53,3	5263,5	338,92	85/11/1	+	+
					87,0	4,4			229,38	23,9	63,1	5474,5	401,70	85/11/2	+	+
					105,0	5,6			180,22	30,0	75,0	5412,1	476,97	85/11/3	+	+
					128,0	7,0			144,18	39,2	88,8	5654,6	564,92	85/11/4	+	+
					158,0	9,0			112,14	49,5	108,5	5549,8	690,38	85/11/5	+	+
					197,0	11,5			87,76	63,8	133,2	5601,7	847,30	85/11/6	+	+
					252,0	15,0			67,28	84,3	167,7	5672,2	1067,02	85/11/7	+	-
DT	9,0	86,0	77,0	68,0	128,0	3,4	66,5	88,7	40,68	74,7	53,3	3040,4	656,79	85/22/1	+	+
					160,0	4,4			31,44	96,9	63,1	3045,2	778,64	85/22/2	+	+
					200,0	5,6			24,70	124,2	75,8	3067,3	924,98	85/22/3	+	+
					250,0	7,0			19,76	155,2	94,8	3067,3	1095,93	85/22/4	+	+
					310,0	9,0			15,37	199,6	110,4	3067,3	1339,37	85/22/5	+	+
					390,0	11,5			12,03	255,0	135,0	3067,3	1644,01	85/22/6	+	+
					500,0	15,0			9,22	332,3	167,7	3064,4	2070,37	85/22/7	+	-

DT - náter Delta Tone

Symbole v tabulke

▽▽▽ Brúsený koncový závit

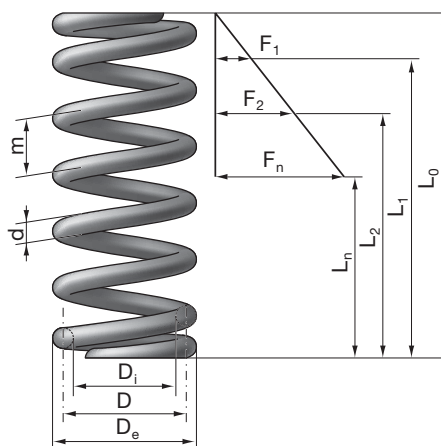

↗ Bezpečné proti vybočeniu



číslo 1.1.19

d = 10,0 - 12,0 mm

HENNLICH INDUSTRIETECHNIK, spol. s r. o.

d [mm]	D _o [mm]	D [mm]	D _i [mm]	L _o [mm]	n	D _d [mm]	D _h [mm]	R [N/mm]	s _n [mm]	L _n [mm]	F _n [N]	M [g]	Číslo tovaru			
DT	10,0	60,0	50,0	40,0	75,0	3,5	39,1	61,4	233,14	14,8	60,2	3438,9	535,40	86/1/1	+	+
					110,0	5,5			148,36	27,8	82,2	4130,6	730,29	86/1/2	+	+
					165,0	8,5			96,00	50,0	115,0	4797,9	1022,80	86/1/3	+	+
					230,0	12,5			65,28	71,2	158,8	4645,3	1412,23	86/1/4	+	+
					335,0	18,5			44,11	110,4	224,6	4871,0	1996,90	86/1/5	+	-
	10,0	73,0	63,0	53,0	96,0	3,5	51,8	74,8	116,55	35,8	60,2	4166,7	674,73	86/2/1	+	+
					135,0	5,5			74,17	52,8	82,2	3919,1	919,91	86/2/2	+	+
					200,0	8,5			47,99	85,0	115,0	4078,2	1288,17	86/2/3	+	+
					285,0	12,5			32,63	126,2	158,8	4117,1	1779,07	86/2/4	+	+
					410,0	18,5			22,05	185,4	224,6	4088,8	2515,26	86/2/5	+	-
	10,0	90,0	80,0	70,0	115,0	3,5	68,5	92,3	56,92	54,8	60,2	3116,4	856,34	86/3/1	+	+
					175,0	5,5			36,22	92,8	82,2	3362,9	1168,44	86/3/2	+	+
					255,0	8,5			23,44	140,0	115,0	3280,7	1635,88	86/3/3	+	+
					370,0	12,5			15,94	211,2	158,8	3365,4	2259,74	86/3/4	+	+
					540,0	18,5			10,77	315,4	224,6	3396,8	3195,34	86/3/5	+	-
10,0	110,0	100,0	90,0	150,0	3,5	88,1	113,0	29,14	89,8	60,2	2615,6	1070,97	86/4/1	+	+	
				230,0	5,5			18,55	147,8	82,2	2741,8	1461,48	86/4/2	+	+	
				345,0	8,5			12,00	229,1	115,9	2748,9	2046,86	86/4/3	+	+	
				500,0	12,5			8,16	336,9	163,1	2748,9	2827,49	86/4/4	+	+	
				730,0	18,5			5,51	498,6	231,4	2748,9	3998,25	86/4/5	+	-	
10,0	135,0	125,0	115,0	205,0	3,5	112,6	139,3	14,92	144,8	60,2	2159,8	1340,27	86/5/1	+	+	
				315,0	5,5			9,50	231,6	83,4	2199,1	1829,22	86/5/2	+	+	
				475,0	8,5			6,14	357,9	117,1	2199,1	2562,22	86/5/3	+	+	
				690,0	12,5			4,18	526,4	163,6	2199,1	3539,71	86/5/4	+	-	
				1015,0	18,5			2,82	779,0	236,0	2199,1	5006,14	86/5/5	+	-	
DT	11,0	97,0	86,0	75,0	143,0	3,4	73,4	99,9	65,16	76,9	66,1	5014,1	1095,77	87/3/1	+	+
					177,0	4,4			50,35	99,6	77,4	5014,1	1298,89	87/3/2	+	+
					220,0	5,6			39,56	126,7	93,3	5014,1	1542,87	87/3/3	+	+
					270,0	7,0			31,65	158,4	111,6	5014,1	1827,50	87/3/4	+	+
					330,0	9,0			24,62	197,3	132,7	4856,2	2232,98	87/3/5	+	+
					420,0	12,0			18,46	251,1	168,9	4635,5	2841,27	87/3/6	+	+
DT	12,0	66,0	54,0	42,0	116,0	4,4	41,1	67,7	288,07	31,8	84,2	9160,4	971,08	88/1/2	+	+
					142,0	5,6			226,34	42,0	100,0	9508,9	1153,28	88/1/3	+	+
					173,0	7,0			181,07	54,6	118,4	9885,2	1365,93	88/1/4	+	+
					215,0	9,0			140,83	70,3	144,7	9897,8	1669,44	88/1/5	+	+
					266,0	11,5			110,22	88,4	177,6	9742,0	2048,66	88/1/6	+	+
DT	12,0	76,0	64,0	52,0	131,0	4,4	50,9	77,9	173,03	46,8	84,2	8098,0	1150,15	88/2/1	+	+
					160,0	5,6			135,96	60,0	100,0	8159,0	1365,88	88/2/2	+	+
					200,0	7,0			108,76	80,4	119,6	8747,4	1618,28	88/2/3	+	+
					247,0	9,0			84,59	102,3	144,7	8652,4	1977,69	88/2/4	+	+
					305,0	11,5			66,20	127,4	177,6	8433,8	2426,88	88/2/5	+	+
					385,0	15,0			50,76	161,3	223,7	8189,3	3055,63	88/2/6	+	-
DT	12,0	87,0	75,0	63,0	153,0	4,4	61,6	89,3	107,52	68,8	84,2	7397,3	1347,81	88/3/1	+	+
					190,0	5,6			84,48	88,4	101,6	7464,4	1600,97	88/3/2	+	+
					230,0	7,0			67,58	110,4	119,6	7464,4	1895,95	88/3/3	+	+
					290,0	9,0			52,57	142,0	148,0	7464,4	2317,70	88/3/4	+	+
					350,0	11,5			41,14	172,4	177,6	7091,8	2843,20	88/3/5	+	+
					450,0	15,0			31,54	226,3	223,7	7138,7	3580,71	88/3/6	+	-
DT	12,0	106,0	94,0	82,0	155,0	3,4	80,3	109,1	70,67	84,0	71,0	5933,6	1425,20	88/4/1	+	+
					190,0	4,4			54,61	105,8	84,2	5778,0	1689,16	88/4/2	+	+
					240,0	5,6			42,91	138,8	101,2	5955,7	2006,89	88/4/3	+	+
					300,0	7,0			34,33	173,5	126,5	5955,7	2377,78	88/4/4	+	+
					380,0	9,0			26,70	223,1	156,9	5955,7	2906,93	88/4/5	+	+
					450,0	11,5			20,90	272,4	177,6	5691,6	3564,84	88/4/6	+	+
DT	12,0	116,0	104,0	92,0	170,0	3,4	90,1	119,5	52,19	99,0	71,0	5164,0	1576,70	88/5/1	+	+
					214,0	4,4			40,32	129,8	84,2	5234,2	1869,39	88/5/2	+	+
					265,0	5,6			31,68	165,0	100,0	5228,2	2220,39	88/5/3	+	+
					325,0	7,0			25,35	208,6	118,4	5287,2	2629,96	88/5/4	+	+
					415,0	9,0			19,71	270,3	144,7	5328,4	3215,58	88/5/5	+	+
					565,0	12,5			14,19	374,2	190,8	5312,0	4239,52	88/5/6	+	+

DT - náter Delta Tone

číslo 1.1.20

	d [mm]	D _o [mm]	D [mm]	D _i [mm]	L _o [mm]	n	D _d [mm]	D _h [mm]	R [N/mm]	s _n [mm]	L _n [mm]	F _n [N]	M [g]	Číslo zboží	▼▼▼	▶◀
DT	12,5	58,5	46,0	33,5	80,0	3,0	32,7	60,0	804,7	14,2	65,8	11454,0	702,0	88/11/0	+	+
					98,0	3,8			635,3	21,3	76,7	13515,0	815,0	88/11/1	+	+
					117,0	4,7			513,7	26,8	90,2	13756,0	941,0	88/11/2	+	+
					136,0	5,7			423,5	32,5	103,5	13756,0	1082,0	88/11/3	+	+
					157,0	6,7			360,3	38,2	118,8	13756,0	1223,0	88/11/4	+	+
					177,0	7,7			313,5	43,9	133,1	13756,0	1363,0	88/11/5	+	+
					197,0	8,7			277,5	49,6	147,4	13756,0	1504,0	88/11/6	+	+
					217,0	9,8			246,3	55,8	161,2	13756,0	1658,0	88/11/7	+	+
DT	12,5	58,8	46,3	33,8	246,0	11,7	33,0	60,0	206,3	61,0	185,0	12593,0	1924,0	88/11/8	+	-
					285,0	13,7			172,8	72,6	212,4	12551,0	2219,0	88/12/8	+	-
DT	13,0	68,0	55,0	42,0	340,0	16,7	41,1	70,0	141,8	86,5	253,5	12267,0	2643,0	88/12/9	+	-
					90,0	3,0			550,8	21,6	68,4	11906,0	907,0	88/13/0	+	+
DT	13,0	68,0	55,0	42,0	110,0	3,8	41,1	70,0	434,8	29,8	80,2	12941,0	1053,0	88/13/1	+	+
					133,0	4,7			351,6	36,8	96,2	12941,0	1216,0	88/13/2	+	+
					157,0	5,7			289,9	44,6	112,4	12941,0	1398,0	88/13/3	+	+
					180,0	6,7			246,6	52,5	127,5	12941,0	1580,0	88/13/4	+	+
					203,0	7,7			214,6	60,3	142,7	12941,0	1761,0	88/13/5	+	+
					225,0	8,7			189,9	68,1	156,9	12941,0	1943,0	88/13/6	+	+
					250,0	9,8			168,6	76,8	173,2	12941,0	2143,0	88/13/7	+	+
					282,0	11,7			141,2	89,7	192,3	12664,0	2486,0	88/13/8	+	+
DT	15,0	78,0	63,0	48,0	315,0	13,7	46,9	80,0	120,6	94,2	220,8	11359,0	2848,0	88/13/9	+	-
					104,0	3,0			649,6	25,2	78,8	16339,0	1384,0	89/1/0	+	+
DT	15,0	78,0	63,0	48,0	127,0	3,8	46,9	80,0	512,8	33,8	93,2	17356,0	1606,0	89/1/1	+	+
					150,0	4,7			414,6	41,9	108,1	17356,0	1855,0	89/1/2	+	+
					175,0	5,7			341,9	50,8	124,2	17356,0	2131,0	89/1/3	+	+
					200,0	6,7			290,9	59,7	140,3	17356,0	2408,0	89/1/4	+	+
					225,0	7,7			253,1	68,6	156,4	17356,0	2685,0	89/1/5	+	+
					250,0	8,7			224,0	77,5	172,5	17356,0	2961,0	89/1/6	+	+
					278,0	9,8			198,9	87,3	190,7	17356,0	3266,0	89/1/7	+	+
					323,0	11,7			166,6	101,2	221,8	16863,0	3791,0	89/1/8	+	+
DT	15,0	97,0	82,0	67,0	375,0	13,7	65,6	100,0	142,2	120,4	254,6	17125,0	4345,0	89/1/9	+	-
					125,0	3,0			294,6	45,3	79,7	13334,0	1799,0	89/17/0	+	+
DT	15,0	97,0	82,0	67,0	152,0	3,8	65,6	100,0	232,6	57,3	94,7	13334,0	2087,0	89/17/1	+	+
					182,0	4,7			188,0	70,9	111,1	13334,0	2411,0	89/17/2	+	+
					213,0	5,7			155,0	86,0	127,0	13334,0	2771,0	89/17/3	+	+
					244,0	6,7			131,9	101,1	142,9	13334,0	3131,0	89/17/4	+	+
					275,0	7,7			114,8	116,2	158,8	13334,0	3491,0	89/17/5	+	+
					305,0	8,7			101,6	131,3	173,7	13334,0	3851,0	89/17/6	+	+
					340,0	9,8			90,2	147,9	192,1	13334,0	4247,0	89/17/7	+	+
					400,0	11,7			75,5	176,5	223,5	13334,0	4931,0	89/17/8	+	+
					460,0	13,7			64,5	205,4	254,6	13249,0	5651,0	89/17/9	+	-
					550,0	16,7			52,9	246,1	303,9	13024,0	6730,0	89/18/9	+	-
				670,0	20,7			42,7	300,4	369,6	12825,0	8169,0	89/19/9	+	-	

DT - náter Delta Tone